



studio

ΟΔΗΓΟΣ ΡΥΘΜΙΣΗΣ

Πρότυπο PP39L

Σημειώσεις, ειδοποιήσεις και προσοχές

 **ΣΗΜΕΙΩΣΗ:** Η ΣΗΜΕΙΩΣΗ υποδεικνύει σημαντικές πληροφορίες που σας βοηθούν να χρησιμοποιείτε καλύτερα τον υπολογιστή σας.

 **ΠΡΟΣΟΧΗ:** Η ΠΡΟΣΟΧΗ υποδηλώνει είτε δυνητική βλάβη υλικού είτε απώλεια δεδομένων και υποδεικνύει τον τρόπο με τον οποίο μπορείτε να αποφύγετε το πρόβλημα.

 **ΕΙΔΟΠΟΙΗΣΗ:** Η ΕΙΔΟΠΟΙΗΣΗ υποδηλώνει δυνητική βλάβη υλικού, τραυματισμό ή θάνατο.

Για τους υπολογιστές Dell™ της σειράς n, οι αναφορές του παρόντος για τα λειτουργικά συστήματα Microsoft® Windows® δεν είναι εφαρμόσιμες.

Οι πληροφορίες του παρόντος εγγράφου μπορεί να αλλάξουν χωρίς προειδοποίηση.

© 2008 Dell Inc. Με επιφύλαξη όλων των δικαιωμάτων.

Απαγορεύεται αυστηρά η αναπαραγωγή αυτού του υλικού με οποιονδήποτε τρόπο χωρίς τη γραπτή άδεια της Dell Inc.

Εμπορικά σήματα αυτών των υλικών που χρησιμοποιούνται στο παρόν έγγραφο: Το *Dell*, και τα λογότυπα *DELL* logo, *Wi-Fi Catcher*, *YOURS IS HERE*, και *DellConnect* είναι εμπορικά σήματα της Dell Inc. Τα *Intel*, και *Core* είναι σήματα κατατεθέντα και το *Core* είναι εμπορικό σήμα της Intel Corporation στις Ηνωμένες Πολιτείες ή/και άλλες χώρες. Τα *Microsoft*, *Windows*, και *Windows Vista* είναι είτε εμπορικά σήματα είτε σήματα κατατεθέντα της Microsoft Corporation στις Ηνωμένες Πολιτείες ή/και άλλες χώρες. Το *Bluetooth* είναι σήμα κατατεθέν που ανήκει στην Bluetooth SIG, Inc. και χρησιμοποιείται από την Dell κατόπιν σχετικής άδειας.

Άλλα εμπορικά σήματα και εμπορικές ονομασίες μπορεί να χρησιμοποιούνται στο παρόν έγγραφο αναφερόμενα είτε στους κατόχους των σημάτων και των ονομάτων είτε στα προϊόντα τους. Η Dell Inc. παραιτείται από κάθε δικαίωμα σε εμπορικά σήματα και εμπορικές ονομασίες τρίτων.

Οκτώβριος 2008

P/N H109K

Αναθ. A00

Περιεχόμενα

| | | | |
|--|-----------|--|-----------|
| Ρύθμιση του υπολογιστή Studio | 5 | Στοιχεία ελέγχου πολυμέσων | 20 |
| Πριν τη ρύθμιση του υπολογιστή σας | 5 | Λειτουργίες οθόνης | 22 |
| Συνδέστε το μετασχηματιστή AC | 6 | Αφαίρεση και επανατοποθέτηση της μπαταρίας | 23 |
| Συνδέστε το καλώδιο δικτύου (προαιρετικό) | 7 | Χρήση της μονάδας οπτικού δίσκου | 24 |
| Πιέστε το κουμπί τροφοδοσίας | 8 | Λειτουργίες λογισμικού | 25 |
| Ρύθμιση Windows Vista® | 9 | Επίλυση προβλημάτων | 30 |
| Σύνδεση στο Internet (Προαιρετικό) | 9 | Ηχητικά σήματα | 30 |
| Χρήση του φορητού υπολογιστή Studio | 13 | Προβλήματα στο δίκτυο | 32 |
| Λειτουργίες της δεξιάς πλευράς | 13 | Προβλήματα τροφοδοσίας | 32 |
| Λειτουργίες της αριστερής πλευράς | 16 | Προβλήματα μνήμης | 33 |
| Λειτουργίες της βάσης του υπολογιστή και του πληκτρολογίου | 18 | Προβλήματα Κλειδωμάτων και Λογισμικού | 34 |

| | | | |
|--|-----------|--|-----------|
| Χρήση των εργαλείων υποστήριξης | 37 | Εξυπηρέτηση AutoTech | 55 |
| Κέντρο υποστήριξης της Dell | 37 | Πληροφορίες προϊόντος. | 56 |
| Μηνύματα συστήματος | 38 | Επιστροφή Προϊόντων με Επισκευή που Εμπίπτει στην Εγγύηση ή για Πίστωση. | 56 |
| Αντιμετώπιση προβλημάτων υλικού. | 40 | Πριν Καλέσετε | 57 |
| Διαγνωστικό πρόγραμμα της Dell. | 41 | Επικοινωνία με την Dell. | 59 |
| Επαναφορά του λειτουργικού σας συστήματος | 44 | Εύρεση περισσότερων πληροφοριών και πόρων | 62 |
| Επαναφορά συστήματος | 45 | Βασικές προδιαγραφές | 65 |
| Dell Factory Image Restore (Επαναφορά εργοστασιακού ειδώλου Dell). | 47 | Παράρτημα | 76 |
| Επανεγκατάσταση λειτουργικού συστήματος. | 49 | Ανακοίνωση της Macrovision για το προϊόν. | 76 |
| Λήψη βοήθειας | 52 | Πίνακας περιεχομένων | 77 |
| Τεχνική Υποστήριξη και Εξυπηρέτηση Πελατών | 53 | | |
| DellConnect™ | 54 | | |
| Υπηρεσίες Online | 54 | | |

Ρύθμιση του υπολογιστή Studio

Αυτή η ενότητα παρέχει πληροφορίες σχετικά με τη ρύθμιση του φορητού υπολογιστή Studio 1555 και τη σύνδεση περιφερειακών.

Πριν τη ρύθμιση του υπολογιστή σας

Όταν τοποθετείτε τον υπολογιστή σας, βεβαιωθείτε ότι είναι δυνατή η εύκολη πρόσβαση στην πηγή ενέργειας, ότι υπάρχει επαρκής αερισμός και μια επίπεδη επιφάνεια για την τοποθέτηση του υπολογιστή σας.

Ο περιορισμός της ροής αέρα γύρω από τον υπολογιστή σας Studio, μπορεί να προκαλέσει την υπερθέρμανσή του. Για να αποφύγετε την υπερθέρμανση βεβαιωθείτε ότι έχετε τουλάχιστον 10,2 εκ. (4 ίντσες) στο πίσω μέρος του υπολογιστή και τουλάχιστον 5,1 εκ. (2 ίντσες) σε όλες τις άλλες πλευρές. Δεν πρέπει να βάζετε ποτέ τον υπολογιστή σε κλειστό χώρο, όπως ένα ερμάριο ή συρτάρι, όταν ο υπολογιστής είναι ενεργοποιημένος.

 **ΕΙΔΟΠΟΙΗΣΗ:** Μην εμποδίζετε, εισάγετε αντικείμενα ή επιτρέψετε τη συσσώρευση σκόνης στους αεραγωγούς. Μην αποθηκεύετε τον υπολογιστή Dell™ σας σε περιβάλλον με χαμηλή ροή αέρα, όπως π.χ. κλειστό χαρτοφύλακα, ενώ βρίσκεται σε λειτουργία. Ο περιορισμός της ροής αέρα μπορεί να προκαλέσει βλάβη στον υπολογιστή ή πυρκαγιά. Όταν ο υπολογιστής θερμαίνεται, ενεργοποιεί τον ανεμιστήρα. Ο θόρυβος του ανεμιστήρα είναι φυσιολογικός και δεν υποδεικνύει πρόβλημα του ανεμιστήρα ή του υπολογιστή.

 **ΠΡΟΣΟΧΗ:** Η τοποθέτηση ή συσσώρευση σε στοίβες βαριών ή αιχμηρών αντικειμένων πάνω στον υπολογιστή μπορεί να έχει ως αποτέλεσμα μόνιμη ζημιά στον υπολογιστή.

Συνδέστε το μετασχηματιστή AC

Συνδέστε το μετασχηματιστή AC στον υπολογιστή και στη συνέχεια σε μια πρίζα ή προστατευτικό μεταβολής τάσης.

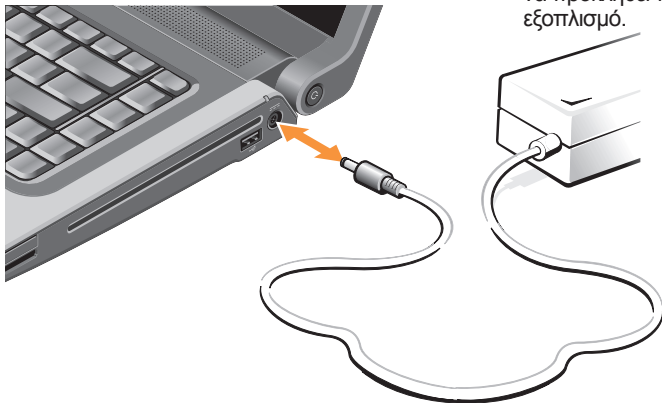

⚠ ΕΙΔΟΠΟΙΗΣΗ: Ο μετασχηματιστής AC λειτουργεί σε όλη την υφήλιο με σύνδεση σε ηλεκτρική πρίζα. Ωστόσο, οι σύνδεσμοι τροφοδοσίας και τα πολύπριζα διαφέρουν ανάλογα με τη χώρα. Με τη χρήση μη συμβατού καλωδίου ή με τη μη ενδεδειγμένη σύνδεση του καλωδίου στο πολύπριζο ή την πρίζα μπορεί να προκληθεί πυρκαγιά ή ζημιά στον εξοπλισμό.

Συνδέστε το καλώδιο δικτύου (προαιρετικό)

Εάν σχεδιάζετε να χρησιμοποιήσετε μια σύνδεση ενσύρματου δικτύου, συνδέστε το καλώδιο δικτύου.



Πιέστε το κουμπί τροφοδοσίας



Ρύθμιση Windows Vista®

Ο υπολογιστής σας Dell έχει προρυθμιστεί με τα Microsoft Vista. Για να ρυθμίσετε τα Windows Vista για πρώτη φορά, ακολουθήστε τις οδηγίες στην οθόνη. Αυτά τα βήματα είναι υποχρεωτικά. Οι οθόνες θα σας καθοδηγήσουν σε διαφορετικές διαδικασίες συμπεριλαμβανομένης της αποδοχής της άδειας χρήσης, της ρύθμισης προτιμήσεων και της ρύθμισης μιας σύνδεσης Internet.

 **ΠΡΟΣΟΧΗ:** Μη διακόψετε τη διαδικασία ρύθμισης του λειτουργικού συστήματος. Εάν το κάνετε ενδέχεται να μην είναι δυνατό να χρησιμοποιηθεί ο υπολογιστής.

Σύνδεση στο Internet (Προαιρετικό)

 **ΣΗΜΕΙΩΣΗ:** Οι πάροχοι υπηρεσιών Ίντερνετ (ISP) και οι προσφερόμενες υπηρεσίες ISP ποικίλλουν ανάλογα με τη χώρα.

Για να συνδεθείτε στο Ίντερνετ, χρειάζεστε μια εξωτερική σύνδεση μόντεμ ή δικτύου και έναν πάροχο υπηρεσιών Ίντερνετ (ISP).

 **ΣΗΜΕΙΩΣΗ:** Εάν ένα εξωτερικό μόντεμ USB ή ένας προσαρμογέας WLAN δεν είναι μέρος της αρχικής σας παραγγελίας, μπορείτε να τα αγοράσετε από τον ιστότοπο της Dell στη διεύθυνση www.dell.com.

Εγκατάσταση μιας ενσύρματης σύνδεσης στο Διαδίκτυο

Αν χρησιμοποιείτε μια σύνδεση μέσω τηλεφώνου (dial-up), συνδέστε μια τηλεφωνική γραμμή στο βύσμα του εξωτερικού μόντεμ USB (προαιρετικό) και στην πρίζα τηλεφώνου στον τοίχο, πριν εγκαταστήσετε τη σύνδεση Internet. Αν χρησιμοποιείτε σύνδεση DSL ή σύνδεση καλωδιακού ή δορυφορικού μόντεμ, επικοινωνήστε με τον ISP ή την υπηρεσία του κινητού σας τηλεφώνου ώστε να σας δώσουν οδηγίες για την εγκατάσταση και ανατρέξτε στο «Εγκατάσταση της σύνδεσής σας στο Διαδίκτυο» στη σελίδα 11.

Εγκατάσταση ασύρματης σύνδεσης

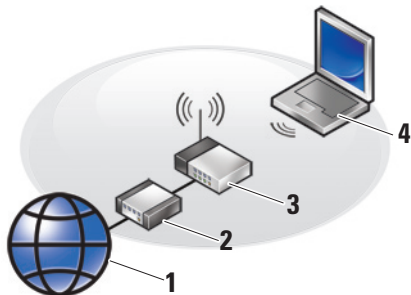

1. Υπηρεσία παροχής Internet
2. Καλωδιακό μόντεμ ή μόντεμ DSL
3. Ασύρματος δρομολογητής
4. Φορητός υπολογιστής με κάρτα ασύρματου δικτύου

Ανατρέξτε στην τεκμηρίωση του υπολογιστή ή του δρομολογητή σας για περισσότερες πληροφορίες σχετικά με την προετοιμασία και τη χρήση του ασύρματου δικτύου σας.

Για να μπορείτε να χρησιμοποιήσετε μια ασύρματη σύνδεση στο Διαδίκτυο, πρέπει να συνδέσετε ένα ασύρματο δρομολογητή.

Για να δημιουργήσετε τη σύνδεση σε ένα ασύρματο δρομολογητή:

1. Αποθηκεύστε και κλείστε όλα τα ανοιχτά αρχεία και τερματίστε όλα τα ανοιχτά προγράμματα.
2. Πατήστε **Έναρξη**  → **Σύνδεση με**.
3. Ακολουθήστε τις οδηγίες στην οθόνη για να ολοκληρώσετε την εγκατάσταση.

Εγκατάσταση της σύνδεσής σας στο Διαδίκτυο

Για να εγκαταστήσετε μια σύνδεση Ίντερνετ με μια παρεχόμενη συντόμευση του ISP στην επιφάνεια εργασίας:

1. Αποθηκεύστε και κλείστε όλα τα ανοιχτά αρχεία και τερματίστε όλα τα ανοιχτά προγράμματα.

2. Κάντε διπλό κλικ στο εικονίδιο του ISP στην επιφάνεια εργασίας των Microsoft® Windows®.

3. Ακολουθήστε τις οδηγίες στην οθόνη για να ολοκληρώσετε την εγκατάσταση.

Αν δεν έχετε εικονίδιο του ISP στην επιφάνεια εργασίας σας ή θέλετε να ρυθμίσετε μια σύνδεση στο Διαδίκτυο με διαφορετικό ISP, ακολουθήστε τα βήματα που περιλαμβάνονται στην ενότητα που ακολουθεί.

 **ΣΗΜΕΙΩΣΗ:** Αν δεν μπορείτε να συνδεθείτε στο Internet, αλλά έχετε επιτυχώς συνδεθεί στο παρελθόν, ο ISP μπορεί να είναι εκτός λειτουργίας. Επικοινωνήστε με τον ISP σας για να ελέγξετε την κατάσταση της υπηρεσίας ή δοκιμάστε να συνδεθείτε αργότερα.

 **ΣΗΜΕΙΩΣΗ:** Φροντίστε να έχετε έτοιμα τα στοιχεία σας για τον ISP. Αν δεν έχετε ISP, συμβουλευτείτε τον οδηγό «Σύνδεση στο Internet» για να βρείτε έναν.

Ρύθμιση του υπολογιστή Studio

1. Αποθηκεύστε και κλείστε όλα τα ανοιχτά αρχεία και τερματίστε όλα τα ανοιχτά προγράμματα.
2. Κάντε κλικ στο κουμπί **Έναρξη**  → **Πίνακας Ελέγχου**.
3. Στο **Δίκτυο και Ίντερνετ**, πατήστε **Σύνδεση στο Ίντερνετ**.

Το παράθυρο **Σύνδεση στο Ίντερνετ** εμφανίζεται.

4. Επιλέξτε είτε **Broadband** (Ευρυζωνική) (**PPPoE**) είτε στο **Dial-up** (Μέσω τηλεφώνου), αναλόγως πώς θέλετε να συνδεθείτε:
 - a. Επιλέξτε **Broadband** (Ευρυζωνική) αν χρησιμοποιείτε DSL, δορυφορικό μόντεμ, μόντεμ καλωδιακής τηλεόρασης ή σύνδεση ασύρματης τεχνολογίας.
 - b. Επιλέξτε **Dial-up** (Μέσω τηλεφώνου) εάν χρησιμοποιείτε προαιρετικό μόντεμ USB ή ISDN.

-  **ΣΗΜΕΙΩΣΗ:** Αν δεν ξέρετε ποιον τύπο σύνδεσης να επιλέξετε, επικοινωνήστε με τον ISP σας.
5. Ακολουθήστε τις οδηγίες στην οθόνη και χρησιμοποιήστε τις πληροφορίες δημιουργίας που σας δίνει ο ISP σας για να ολοκληρώσετε τη ρύθμιση.

Χρήση του φορητού υπολογιστή Studio

Το Studio 1555 έχει αρκετές ενδείξεις, κουμπιά και δυνατότητες που παρέχουν πληροφορίες με -μια- ματιά καθώς επίσης και συντομεύσεις για συχνές εργασίες οι οποίες εξοικονομούν χρόνο.

Λειτουργίες της δεξιάς πλευράς

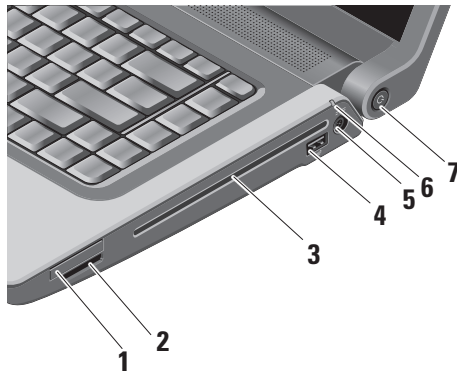

1 Υποδοχή ExpressCard –

Υποστηρίζει μία ExpressCard.

Η υποδοχή Express card είναι 34 mm.

-  **ΣΗΜΕΙΩΣΗ:** Όταν παραλαμβάνετε τον υπολογιστή σας στην υποδοχή ExpressCard υπάρχει εγκατεστημένη μια κενή κάρτα. Οι κενές κάρτες προστατεύουν τις μη χρησιμοποιούμενες υποδοχές από τη σκόνη και άλλα σωματίδια. Φυλάξτε την κενή κάρτα και χρησιμοποιήστε την όταν δεν υπάρχει ExpressCard εγκατεστημένη στην υποδοχή. Οι κενές κάρτες από άλλους υπολογιστές μπορεί να μην ταιριάζουν στον δικό σας.

2

SD/MMC - MS/Pro - xD

Μονάδα ανάγνωσης μνήμης 8 σε

1 – Παρέχει ένα γρήγορο και βολικό τρόπο για προβολή και κοινή χρήση ψηφιακών φωτογραφιών, μουσικής και βίντεο και εγγράφων που είναι αποθηκευμένα στις ακόλουθες κάρτες μνήμης:



- Κάρτα μνήμης Secure Digital (SD)
- Κάρτα Secure Digital Input Output (SDIO)
- Multi Media Card (MMC)
- Memory Stick
- Memory Stick PRO
- xD-Picture Card (τύπος - M και τύπος - H)
- Hi Speed-SD
- Hi Density-SD



ΣΗΜΕΙΩΣΗ: Όταν παραλαμβάνετε τον υπολογιστή σας στην υποδοχή κάρτας πολυμέσων υπάρχει εγκατεστημένη μια πλαστική κενή κάρτα. Οι κενές κάρτες

προστατεύουν τις μη χρησιμοποιούμενες υποδοχές από τη σκόνη και άλλα σωματίδια. Φυλάξτε την κενή κάρτα και χρησιμοποιήστε την όταν δεν υπάρχει κάρτα μέσω εγκατεστημένη στην υποδοχή. Οι κενές κάρτες από άλλους υπολογιστές μπορεί να μην ταιριάζουν στον δικό σας.

- 3 Μονάδα οπτικού δίσκου** – Αναπαράγει ή γράφει CD και DVD τυπικού μεγέθους μόνο (12 εκ.). Βεβαιωθείτε ότι η πλευρά με τυπωμένη ή χειρόγραφη σήμανση είναι προς τα πάνω όταν τοποθετείτε το δίσκο. Για περισσότερες πληροφορίες σχετικά με τη χρήση της μονάδας οπτικού δίσκου, ανατρέξτε στην ενότητα «Χρήση της μονάδας οπτικού δίσκου» στη σελίδα 25.

- 4  **Βύσμα USB 2.0** – Συνδέουν σε μια συσκευή USB, όπως ποντίκι, πληκτρολόγιο, εκτυπωτή, εξωτερική μονάδα ή συσκευή αναπαραγωγής MP3.
- 5  **Βύσμα μετασχηματιστή AC** – Συνδέει το μετασχηματιστή AC με την ισχύ του υπολογιστή σας και φορτίζει την μπαταρία όταν δεν χρησιμοποιείτε τον υπολογιστή.
- 6  **Λυχνία κατάστασης μπαταρίας** – Δείχνει την κατάσταση φόρτισης της μπαταρίας.
Κατάσταση μπαταρίας (λειτουργεί με μπαταρία):
- Η ισχύς της μπαταρίας είναι επαρκής – καμία φωτεινή ένδειξη (απενεργοποιημένο)
 - Η ισχύς της μπαταρίας είναι χαμηλή – αναβοσβήνει πορτοκαλί

- Η ισχύς της μπαταρίας είναι εξαιρετικά χαμηλή – σταθερό πορτοκαλί

Κατάσταση μπαταρίας (συνδεδεμένος σε ηλεκτρική πρίζα):

- Η μπαταρία φορτίζεται – σταθερό λευκό
- Η μπαταρία είναι σχεδόν πλήρως φορτισμένη – αναβοσβήνει λευκό
- Η μπαταρία είναι πλήρως φορτισμένη – Απενεργοποιημένο

- 7  **Κουμπί ισχύος και λυχνία** – Ενεργοποιεί ή απενεργοποιεί όταν το πατήσετε. Η λυχνία στο κουμπί δείχνει την κατάσταση ισχύος:
- Ο υπολογιστής είναι ενεργοποιημένος – σταθερό λευκό
 - Κατάσταση αναμονής – αναβοσβήνει λευκό
 - Με τον υπολογιστή απενεργοποιημένο – Σβηστό

Λειτουργίες της αριστερής πλευράς

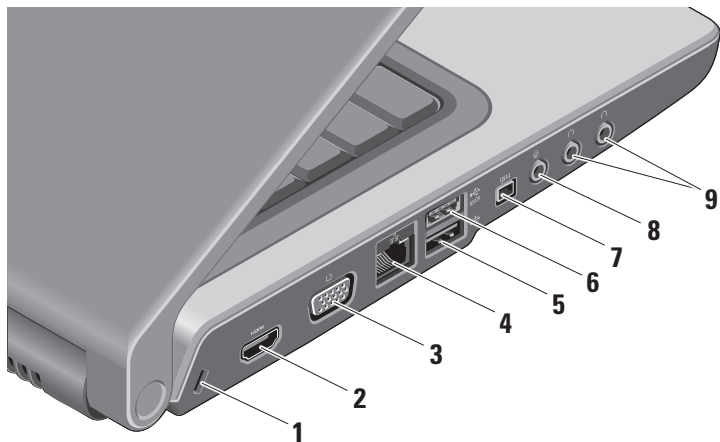

1 Υποδοχή καλωδίου ασφαλείας –

Συνδέει στον υπολογιστή σας μια αντικλεπτική συσκευή από αυτές που διατίθενται στο εμπόριο.





ΣΗΜΕΙΩΣΗ: Προτού αγοράσετε αντικλεπτική συσκευή, βεβαιωθείτε ότι ταιριάζει στην υποδοχή των καλωδίων ασφαλείας του υπολογιστή σας.



2  **Η θύρα HDMI** – (διασύνδεση πολυμέσων υψηλής ευκρίνειας) φέρει ένα ασυμπίεστο πλήρως ψηφιακό σήμα για την παραγωγή εικόνας και ήχου υψηλής ευκρίνειας.

3  **Βύσμα VGA** – Συνδέει οθόνη ή προβολέα.

4  **Βύσμα δικτύου** – Εάν χρησιμοποιείτε ένα ενσύρματο σήμα δικτύου, αυτή η θύρα συνδέει τον υπολογιστή στο δίκτυό σας ή σε μια ευρυζωνική συσκευή.

5  **Βύσμα USB 2.0** – Συνδέει σε συσκευές USB, όπως ποντίκι, πληκτρολόγιο, εκτυπωτή, εξωτερική μονάδα ή συσκευή αναπαραγωγής MP3.

6  **Θύρα eSATA** – Συνδέει σε συσκευές αποθήκευσης που είναι συμβατές με eSATA, όπως εξωτερικές μονάδες σκληρού δίσκου ή μονάδες οπτικού δίσκου.

- 7  **Βύσμα IEEE 1394** – Συνδέει συσκευές που υποστηρίζουν ρυθμούς μεταφοράς σειραϊκών πολυμεσικών συσκευών με υψηλή ταχύτητα, όπως ψηφιακές βιντεοκάμερες.
- 8  **Βύσμα Audio In/ Μικροφώνου** – Συνδέει σε ένα μικρόφωνο ή ένα σήμα εισόδου για χρήση με προγράμματα ήχου.
- 9  **Βύσματα Audio Out/ ακουστικών (2)** – Συνδέει ένα ή δύο ζεύγη ακουστικών, ή στέλνει ήχο σε ένα ηχείο ή ηχοσύστημα που είναι συνδεδεμένο στο ρεύμα. Το σήμα ήχου είναι το ίδιο και για τα δύο βύσματα.

Λειτουργίες της βάσης του υπολογιστή και του πληκτρολογίου

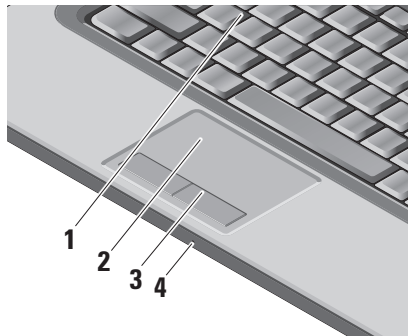

1 Πληκτρολόγιο/ Πληκτρολόγιο με οπίσθιο φωτισμό (προαιρετικό) –

Αν έχετε αγοράσει το πληκτρολόγιο με οπισθοφωτισμό, το πλήκτρο F6 έχει.

πάνω του το εικονίδιο πληκτρολογίου με οπίσθιο φωτισμό  Το προαιρετικό πληκτρολόγιο με οπίσθιο φωτισμό προσφέρει αυξημένη ορατότητα σε σκοτεινό περιβάλλον φωτίζοντας όλα τα σύμβολα στα πλήκτρα. Περισσότερες πληροφορίες σχετικά με τη χρήση του πληκτρολογίου θα βρείτε στον *Οδηγό τεχνολογίας Dell*.

Ρυθμίσεις φωτεινότητας πληκτρολογίου με οπίσθιο

φωτισμό – Πατήστε <Fn> + F6 για εναλλαγή μεταξύ τριών καταστάσεων φωτισμού (στη δεδομένη σειρά).

Οι τρεις καταστάσεις φωτισμού είναι:

- πλήρης φωτεινότητα πληκτρολογίου/επιφάνειας αφής.
- χωρίς φωτισμό
- φωτεινότητα πληκτρολογίου/επιφάνειας αφής στο μισό.

2 Επιφάνεια αφής – Παρέχει τις λειτουργίες ενός ποντικιού για μετακίνηση του δρομέα, σύρσιμο ή μεταφορά επιλεγμένων στοιχείων, και αριστερό κλικ με το άγγιγμα στην επιφάνειά του. Υποστηρίζει κυκλική κύλιση και μεγέθυνση.

Για να αλλάξετε τις ρυθμίσεις κυκλικής κύλισης και μεγέθυνσης, κάντε διπλό κλικ στο εικονίδιο *επιφάνειας αφής της Dell* στην περιοχή ειδοποιήσεων της γραμμής εργασιών. Στη καρτέλα **Scrolling** (Κύλιση), μπορείτε να ενεργοποιήσετε ή να απενεργοποιήσετε την κύλιση ή την κυκλική κύλιση, να επιλέξετε πλάτος ζώνης κύλισης και ταχύτητα κύλισης.

Στην καρτέλα **Gestures** (Χειρονομίες), μπορείτε να ενεργοποιήσετε ή να απενεργοποιήσετε τη μεγέθυνση με ένα δάκτυλο (μεγέθυνση και σμίκρυνση κινώντας το δάκτυλο προς τα πάνω ή προς τα κάτω) ή τη μεγέθυνση τσιμπήματος (μεγέθυνση και σμίκρυνση απλώνοντας δύο δάκτυλα ή ενώνοντας δύο δάκτυλα).

- 3 Κουμπιά επιφάνειας αφής –** Παρέχουν λειτουργίες αριστερού και δεξιού κλικ όπως το ποντίκι.
- 4 Αναλογικό μικρόφωνο –** Εάν δεν διαθέτετε ενσωματωμένη κάμερα με διπλό μικρόφωνο dual microphones, αυτό το μονό μικρόφωνο χρησιμοποιείται για συνδιασκέψεις και συνομιλίες.

Στοιχεία ελέγχου πολυμέσων

Τα στοιχεία πολυμέσων βρίσκονται στο πληκτρολόγιο. Αυτά τα πλήκτρα ελέγχουν την αναπαραγωγή CD, DVD και πολυμέσων.

Μπορείτε να πραγματοποιήσετε εναλλαγή μεταξύ **Multimedia key First** (Πρώτα πλήκτρο πολυμέσων) και **Function Key First** (Πρώτα πλήκτρο λειτουργιών) στις ρυθμίσεις του BIOS κάτω από το **Function Key Behavior** (Συμπεριφορά πλήκτρου λειτουργιών).

Multimedia Key First – Αυτή είναι η προεπιλεγμένη επιλογή. Πατήστε απευθείας οποιοδήποτε πλήκτρο πολυμέσων. Για πλήκτρο λειτουργίας, πατήστε <Fn> + και το επόμενο πλήκτρο λειτουργίας.

Function Key First – Πατήστε απευθείας οποιοδήποτε πλήκτρο λειτουργίας. Για πλήκτρο πολυμέσων, πατήστε <Fn> + και το επόμενο πλήκτρο πολυμέσων.





ΣΗΜΕΙΩΣΗ: Η επιλογή Multimedia Key First είναι ενεργή μόνο στο λειτουργικό σύστημα. Κατά τη διάρκεια της εκκίνησης, πατήστε απευθείας <F2> ή <F12>.

Για να χρησιμοποιήσετε τα στοιχεία ελέγχου πολυμέσων, πατήστε το απαιτούμενο πλήκτρο.



 Σίγαση του ήχου

 Μείωση της έντασης του ήχου

 Αύξηση της έντασης του ήχου

 Αναπαραγωγή του προηγούμενου κομματιού ή ενότητας

 Αναπαραγωγή ή παύση

 Αναπαραγωγή του επόμενου κομματιού ή ενότητας

 Εξαγωγή του δίσκου

Λειτουργίες οθόνης

Στον πίνακα της οθόνης υπάρχει η προαιρετική κάμερα και το μικρόφωνο.

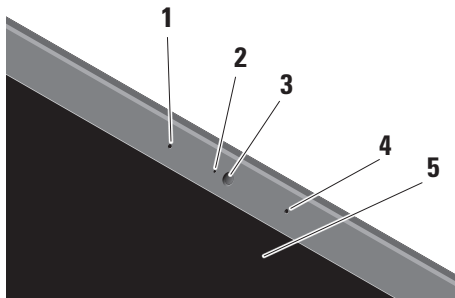

- 1 Αριστερό μικρόφωνο digital array (προαιρετικό)** – Συνδυάζεται με το δεξί μικρόφωνο digital array για την παροχή υψηλής ποιότητας ήχου για συνομιλία με βίντεο και εγγραφή φωνής.

- 2 Ενδεικτική λυχνία δραστηριότητας κάμερας (προαιρετικό)** – Δείχνει τότε η κάμερα είναι ενεργοποιημένη ή απενεργοποιημένη. Με βάση τις επιλογές που κάνατε όταν παραγγείλατε τον υπολογιστή σας, μπορεί να μην περιλαμβάνει κάμερα.
- 3 Κάμερα (προαιρετικό)** – Ενσωματωμένη κάμερα για λήψη βίντεο, διασκέψεις και συνομιλίες. Με βάση τις επιλογές που κάνατε όταν παραγγείλατε τον υπολογιστή σας, μπορεί να μην περιλαμβάνει κάμερα.

Αναγνώριση προσώπου

FastAccess (προαιρετικό) – Βοηθά να διατηρείτε τον υπολογιστή Dell™ ασφαλή. Αυτό το προηγμένο λογισμικό αναγνώρισης προσώπου μαθαίνει να αναγνωρίζει το πρόσωπό σας και ελαχιστοποιεί την ανάγκη χρήσης

κωδικών πρόσβασης. Για περισσότερες πληροφορίες, πατήστε **Start** (Έναρξη)→ **Programs** (Προγράμματα)→ **FastAccess Facial Recognition**.

- 4 Δεξί μικρόφωνο digital array (προαιρετικό)** – Συνδυάζεται με το αριστερό μικρόφωνο digital array για την παροχή υψηλής ποιότητας ήχου για συνομιλία με βίντεο και εγγραφή φωνής.
- 5 Οθόνη** – Η οθόνη σας μπορεί να ποικίλλει ανάλογα με την επιλογή που κάνατε κατά την αγορά του υπολογιστή σας. Περισσότερες πληροφορίες σχετικά με οθόνες θα βρείτε στον *Οδηγό τεχνολογίας Dell*.

Αφαίρεση και επανατοποθέτηση της μπαταρίας

 **ΕΙΔΟΠΟΙΗΣΗ:** Η χρήση μη συμβατής μπαταρίας ενδέχεται να αυξήσει τον κίνδυνο πυρκαγιάς ή έκρηξης. Σε αυτόν τον υπολογιστή πρέπει να χρησιμοποιείται μόνο μπαταρία που έχει αγοραστεί από την Dell. Μη χρησιμοποιείτε μπαταρίες από άλλους υπολογιστές.

 **ΕΙΔΟΠΟΙΗΣΗ:** Πριν αφαιρέσετε την μπαταρία, τερματίστε τον υπολογιστή και αφαιρέστε τα εξωτερικά καλώδια (συμπεριλαμβανομένου του μετασχηματιστή AC).

Χρήση του φορητού υπολογιστή Studio

Για να αφαιρέσετε την μπαταρία:

1. Τερματίστε τη λειτουργία του υπολογιστή και γυρίστε τον ανάποδα.
2. Κυλήστε την μπαταρία μέσα στη θήκη της μπαταρίας μέχρι να κάνει κλικ στη θέση της.
3. Βγάλτε συρτά την μπαταρία.

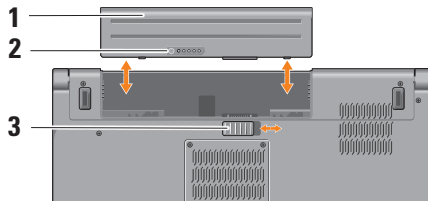

ΣΗΜΕΙΩΣΗ: Για υπολογιστές με Windows Vista, η ετικέτα της άδειας των Microsoft Windows βρίσκεται στην κοιλότητα της μπαταρίας.

Για να ξαναβάλετε την μπαταρία στη θέση της, τοποθετήστε τη συρτά μέσα στην υποδοχή ωσότου κουμπώσει στη θέση της.

- 1 Μπαταρία
- 2 Δείκτης φόρτισης/καλής κατάστασης της μπαταρίας
- 3 Κουμπί απελευθέρωσης της μπαταρίας

Χρήση της μονάδας οπτικού δίσκου

⚠ **ΠΡΟΣΟΧΗ:** Μη χρησιμοποιείτε δίσκους μη τυπικού μεγέθους ή άλλου σχήματος (συμπεριλαμβανομένων mini-CD και mini-DVD), καθώς κάτι τέτοιο ενδέχεται να προκαλέσει βλάβη στη μονάδα δίσκου.

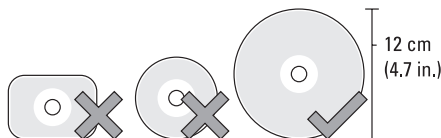

ΣΗΜΕΙΩΣΗ: Μη μετακινείτε τον υπολογιστή κατά τη διάρκεια αναπαραγωγής ή εγγραφής CD και DVD.

Τοποθετήστε το δίσκο στο κέντρο του συρταριού, με την ετικέτα να βλέπει προς τα επάνω και πιέστε απαλά μέχρι ο δίσκος να εφαρμόσει στην υποδοχή. Η μονάδα τραβάει αυτόματα το δίσκο προς τα μέσα και ξεκινάει την ανάγνωση του περιεχομένου του.



Για εξαγωγή του δίσκου από τη μονάδα, πιέστε το κουμπί εξαγωγής .

Λειτουργίες λογισμικού

 **ΣΗΜΕΙΩΣΗ:** Για περισσότερες πληροφορίες σχετικά με λειτουργίες που περιγράφονται σε αυτήν την ενότητα, ανατρέξτε στον *Οδηγό τεχνολογίας Dell* στον σκληρό σας δίσκο ή στην τοποθεσία υποστήριξης της Dell στη διεύθυνση support.dell.com.

Παραγωγικότητα και επικοινωνία

Μπορείτε να χρησιμοποιήσετε τον υπολογιστή για τη δημιουργία παρουσιάσεων, φυλλαδίων, ευχητήριων καρτών, διαφημιστικών και φύλλων λογισμικού. Μπορείτε επίσης να επεξεργαστείτε και να προβάλετε ψηφιακές φωτογραφίες και εικόνες. Ελέγξτε την εντολή αγοράς για το λογισμικό που έχετε εγκατεστημένο στον υπολογιστή σας.

Μετά τη σύνδεση στο Internet, μπορείτε να έχετε πρόσβαση σε τοποθεσίες web, να ρυθμίσετε ένα λογαριασμό e-mail, να αποστείλετε και να λάβετε αρχεία, κ.ο.κ.

Ψυχαγωγία και πολυμέσα

Μπορείτε να χρησιμοποιήσετε τον υπολογιστή σας για να παρακολουθήσετε βίντεο, να παίξετε παιχνίδια, να δημιουργήσετε τα δικά σας CD, ν' ακούσετε μουσική και ραδιόφωνο μέσω ραδιοφωνικών σταθμών που εκπέμπουν στο internet. Η μονάδα οπτικού δίσκου μπορεί να υποστηρίξει πολλαπλές μορφές μέσω δίσκου συμπεριλαμβανομένων CD, Blu-ray discs (εάν το επιλέξετε τη στιγμή της αγοράς) και DVD.

Μπορείτε να κάνετε λήψη ή να αντιγράψετε αρχεία εικόνων και βίντεο από φορητές συσκευές, όπως ψηφιακές κάμερες και κινητά τηλέφωνα. Οι προαιρετικές εφαρμογές λογισμικού σας δίνουν τη δυνατότητα να οργανώσετε και να δημιουργήσετε αρχεία μουσικής και βίντεο τα οποία μπορούν να εγγραφούν σε δίσκο, να αποθηκευτούν σε φορητά προϊόντα όπως συσκευές αναπαραγωγής MP3 και φορητές συσκευές

ψυχαγωγίας, ή να γίνει αναπαραγωγή τους και απευθείας προβολή σε συνδεδεμένες τηλεοράσεις, προβολείς και εξοπλισμό οικιακού σινεμά.

Προσαρμογή της επιφάνειας εργασίας

Μπορείτε να προσαρμόσετε την επιφάνεια εργασίας έτσι ώστε να αλλάξει η εμφάνιση, η ανάλυση, η ταπετσαρία, η προφύλαξη οθόνης, κ.ο.κ. από το παράθυρο

Personalize appearance and sounds

(Εξατομίκευση εμφάνισης και ήχων).

Για πρόσβαση στο παράθυρο Ιδιότητες Οθόνης:

1. Κάντε δεξί κλικ σε μια ανοιχτή περιοχή της επιφάνειας εργασίας.
2. Πατήστε **Personalize** (Εξατομίκευση), για να ανοίξετε το παράθυρο **Personalize appearance and sounds** (Εξατομίκευση εμφάνισης και ήχων) και να μάθετε περισσότερα για τις επιλογές προσαρμογής.

Προσαρμογή των ρυθμίσεων ενέργειας

Μπορείτε να χρησιμοποιήσετε τις επιλογές ενέργειας του λειτουργικού συστήματος του υπολογιστή σας. Τα Microsoft® Windows Vista® που αποστέλλονται με τους υπολογιστές Dell παρέχουν τρεις προεπιλεγμένες επιλογές:

- **Dell Recommended (Συνιστώμενο από την Dell)** — Αυτή η επιλογή ενέργειας προσφέρει πλήρη απόδοση όταν τη χρειάζεστε και αποθηκεύει ισχύ κατά τις περιόδους αδράνειας.
- **Power saver (Εξοικονόμηση Ενέργειας)** — Αυτή η επιλογή ενέργειας εξοικονομεί ενέργεια στον υπολογιστή σας μειώνοντας τις επιδόσεις για να μεγιστοποιήσει τη διάρκεια ζωής του υπολογιστή και μειώνοντας την ποσότητα ενέργειας που καταναλώνει ο υπολογιστής σας κατά τη διάρκεια της ζωής του.

- **High performance (Υψηλές επιδόσεις)** — Αυτή η επιλογή ενέργειας παρέχει το υψηλότερο επίπεδο απόδοσης συστήματος στον υπολογιστή σας προσαρμόζοντας την ταχύτητα του επεξεργαστή στη δραστηριότητά σας και μεγιστοποιώντας τις επιδόσεις του συστήματος.

Δημιουργία αντιγράφων ασφαλείας των δεδομένων σας

Συνιστάται να δημιουργείτε αντίγραφα ασφαλείας των αρχείων και των φακέλων του υπολογιστή σας ανά τακτά χρονικά διαστήματα. Για τη δημιουργία αντιγράφων ασφαλείας:

1. Πατήστε **Έναρξη**  → **Πίνακας Ελέγχου** → **Σύστημα και Διαχείριση** → **Κέντρο Υποδοχής** → **Μεταφορά αρχείων και ρυθμίσεων**.
2. Πατήστε **Αντίγραφο ασφαλείας αρχείων** ή **Αντίγραφο ασφαλείας υπολογιστή**.

3. Πατήστε **Continue** (Συνέχεια) **στο στο πλαίσιο διαλόγου Your User Account Control** (Έλεγχος Λογαριασμού Χρήστη) και ακολουθήστε τις οδηγίες στον οδηγό Back up Files (Αντίγραφα Ασφαλείας Αρχείων).

Επίλυση προβλημάτων

Αυτή η ενότητα περιλαμβάνει λεπτομέρειες επίλυσης προβλημάτων σχετικά με τον υπολογιστή σας. Εάν δεν μπορείτε να επιλύσετε το πρόβλημα ακολουθώντας τις παρακάτω κατευθυντήριες γραμμές, ανατρέξτε στο «Χρήση εργαλείων υποστήριξης» στη σελίδα 37 ή στο «Επικοινωνία με την Dell» στη σελίδα 59.

 **ΕΙΔΟΠΟΙΗΣΗ:** Μόνο εκπαιδευμένο προσωπικό επισκευής θα πρέπει να αφαιρεί το κάλυμμα του υπολογιστή. Ανατρέξτε στο *Εγχειρίδιο σέρβις* στην τοποθεσία υποστήριξης της Dell στη διεύθυνση **support.dell.com** για προχωρημένες υπηρεσίες σέρβις και οδηγίες επίλυσης προβλημάτων.

Ηχητικά σήματα

Τα ακόλουθα ηχητικά σήματα σας βοηθούν να αντιμετωπίσετε τα προβλήματα του υπολογιστή σας.

| Αριθμός ηχητικών σημάτων | Περιγραφή | Βλάβη |
|--------------------------|--|---|
| 1 | Βλάβη αθροίσματος ελέγχου ROM BIOS ή άθροισμα ελέγχου ROM BIOS σε εξέλιξη. Chip BIOS | Αστοχία μητρικής, καλύπτει καταστροφή του BIOS ή σφάλμα ROM |
| 2 | Δεν ανιχνεύθηκε μνήμη RAM | Δεν ανιχνεύθηκε μνήμη |

| Αριθμός ηχητικών σημάτων | Περιγραφή | Βλάβη | Αριθμός ηχητικών σημάτων | Περιγραφή | Βλάβη |
|--------------------------|---|--------------------------|--------------------------|--|-------------------------|
| 3 | Σφάλμα chipset (North and South Bridge Chipset, σφάλμα DMA/IMR/χρονιστή για την πλατφόρμα Intel). Σφάλμα chipset Time-of-day clock test failure (Αποτυχία ελέγχου ρολογιού) Αποτυχία πύλης A20 Αποτυχία στο Super I/O chip Αποτυχία δοκιμής ελεγκτή πληκτρολογίου | Σφάλμα μητρικής πλακέτας | 4 | Σφάλμα εγγραφής/ανάγνωσης RAM | Αποτυχία μνήμης |
| | | | 5 | Αποτυχία ισχύος RTC | Αποτυχία μπαταρίας CMOS |
| | | | 6 | Σφάλμα ελέγχου BIOS βίντεο | Αποτυχία κάρτας βίντεο |
| | | | 7 | Σφάλμα ελέγχου μνήμης cache επεξεργαστή (Μόνο για επεξεργαστή CPU) | Σφάλμα επεξεργαστή |
| | | | 8 | LCD | Αποτυχία LCD |

Προβλήματα στο δίκτυο

Ενσύρματες συνδέσεις

Εάν η σύνδεση δικτύου διακοπεί — Το καλώδιο δικτύου δεν κάνει καλή επαφή ή είναι κατεστραμμένο. Ελέγξτε το καλώδιο για να βεβαιωθείτε ότι είναι συνδεδεμένο και ότι δεν έχει καταστραφεί.

Προβλήματα τροφοδοσίας

Αν η λυχνία ένδειξης λειτουργίας είναι σβηστή — Ο υπολογιστής είτε είναι σβηστός είτε δεν τροφοδοτείται με ρεύμα.

- Ξανασυνδέστε το καλώδιο ρεύματος στη υποδοχή του στον υπολογιστή και στην πρίζα ρεύματος.
- Αν ο υπολογιστής είναι συνδεδεμένος με πολύπριζο, εξασφαλίστε ότι το πολύπριζο είναι συνδεδεμένο σε πρίζα ρεύματος η οποία είναι ενεργοποιημένη. Συσκευές προστασίας παράκαμψης, πολύπριζα και προεκτάσεις για να επαληθεύσουν ότι ο υπολογιστής είναι σωστά ανοικτός.

- Σιγουρευτείτε ότι η πρίζα ρεύματος λειτουργεί, δοκιμάζοντάς την με μια άλλη συσκευή, όπως π.χ. ένα φωτιστικό.
- Ελέγξτε τις συνδέσεις των καλωδίων του μετασχηματιστή AC. Αν ο μετασχηματιστής AC έχει κάποια λυχνία, βεβαιωθείτε ότι είναι αναμμένη.

 **ΣΗΜΕΙΩΣΗ:** Η λυχνία ισχύος βρίσκεται στο καλώδιο μετασχηματιστή εναλλασσόμενου ρεύματος.

Αν η λυχνία ένδειξης τροφοδοσίας μένει συνεχώς αναμμένη σε λευκό χρώμα και ο υπολογιστής δεν αποκρίνεται — Η οθόνη μπορεί να μην ανταποκρίνεται. Πατήστε το κουμπί λειτουργίας μέχρι ο υπολογιστής να απενεργοποιηθεί και στη συνέχεια ενεργοποιήστε τον ξανά. Εάν δεν επιλυθεί το πρόβλημα, ανατρέξτε στον *Οδηγό τεχνολογίας Dell* τοποθεσία web υποστήριξης της Dell στη διεύθυνση **support.dell.com**.

Αν η λυχνία ένδειξης ρεύματος αναβοσβήνει σε λευκό — Ο υπολογιστής βρίσκεται σε κατάσταση αναμονής. Πατήστε ένα πλήκτρο στο πληκτρολόγιο, μετακινήστε το δείκτη στην επιφάνεια αφής ή το συνδεδεμένο ποντίκι, ή πατήστε το πλήκτρο τροφοδοσίας για να επανέρθετε στην κανονική λειτουργία.

Εάν υπάρξουν παρεμβολές οι οποίες δυσχεραίνουν τη λήψη του υπολογιστή σας — Ένα ανεπιθύμητο σήμα δημιουργεί παρεμβολές διακόπτοντας ή εμποδίζοντας άλλα σήματα. Μερικές πιθανές αιτίες παρεμβολής είναι:

- Καλώδια επέκτασης τροφοδοτικού, πληκτρολογίου και ποντικιού.
- Υπερβολικά πολλές συσκευές σε πολύπριζο.
- Πολλά πολύπριζα συνδεδεμένα στην ίδια ηλεκτρική πρίζα.

Προβλήματα μνήμης

Αν εμφανιστεί μήνυμα για ανεπαρκή μνήμη —

- Αποθηκεύστε και κλείστε όλα τα ανοικτά αρχεία και τερματίστε όλα τα ανοικτά προγράμματα που δεν χρησιμοποιείτε για να δείτε αν έτσι θα λυθεί το πρόβλημα.
- Για τις ελάχιστες απαιτήσεις μνήμης ανατρέξτε στο εγχειρίδιο του λογισμικού. Εάν είναι απαραίτητο, εγκαταστήστε επιπλέον μνήμη (ανατρέξτε στο *Εγχειρίδιο σέρβις* στην τοποθεσία υποστήριξης της Dell στη διεύθυνση support.dell.com).
- Τοποθετήστε ξανά τις μονάδες μνήμης (ανατρέξτε στο *Εγχειρίδιο σέρβις* στην τοποθεσία υποστήριξης της Dell στη διεύθυνση support.dell.com) για να βεβαιωθείτε πως ο υπολογιστής σας επικοινωνεί επιτυχώς με τη μνήμη.

Αν αντιμετωπίσετε άλλα προβλήματα με τη μνήμη —

- Σιγουρευτείτε ότι ακολουθείτε τις οδηγίες εγκατάστασης μνήμης (ανατρέξτε στην ενότητα (ανατρέξτε στο *Εγχειρίδιο σέρβις* στην τοποθεσία υποστήριξης της Dell στη διεύθυνση **support.dell.com**).
- Ελέγξτε ότι η μονάδα μνήμης είναι συμβατή με τον υπολογιστή σας. Ο υπολογιστής σας υποστηρίζει μνήμη DDR2. Για περισσότερες πληροφορίες σχετικά με το είδος μνήμης που υποστηρίζεται από τον υπολογιστή σας, ανατρέξτε στην ενότητα «Βασικές προδιαγραφές» στη σελίδα 64.
- Εκτελέστε το Διαγνωστικό πρόγραμμα της Dell (δείτε «Διαγνωστικό πρόγραμμα της Dell» στη σελίδα 41).
- Τοποθετήστε ξανά τις μονάδες μνήμης (ανατρέξτε στο *Εγχειρίδιο σέρβις* στην τοποθεσία υποστήριξης της Dell στη διεύθυνση **support.dell.com**) για να βεβαιωθείτε πως ο υπολογιστής σας επικοινωνεί επιτυχώς με τη μνήμη.

Προβλήματα Κλειδωμάτων και Λογισμικού

Εάν ο υπολογιστής δεν ξεκινά — Βεβαιωθείτε ότι το τροφοδοτικό έχει συνδεθεί σωστά στον υπολογιστή και στην πρίζα.

Ένα πρόγραμμα σταματάει να ανταποκρίνεται — Τερματίστε το:

1. Πιέστε <Ctrl><Shift><Esc> ταυτόχρονα.
2. Κάντε κλικ στο **Applications** (Εφαρμογές).
3. Κάντε κλικ στο πρόγραμμα που δεν ανταποκρίνεται πλέον.
4. Πατήστε **End Task** (Τέλος διεργασίας).

Ένα πρόγραμμα κρασάρει επανειλημμένα — Ελέγξτε την τεκμηρίωση του λογισμικού. Αν χρειάζεται, καταργήστε και κατόπιν επαναλάβετε την εγκατάσταση του προγράμματος.

 **ΣΗΜΕΙΩΣΗ:** Το λογισμικό συνήθως περιλαμβάνει οδηγίες για την εγκατάσταση στην τεκμηρίωσή του ή σε CD.

Εάν ο υπολογιστής δεν αποκρίνεται πλέον —

 **ΕΙΔΟΠΟΙΗΣΗ:** Αν δεν μπορείτε να εκτελέσετε τερματισμό του λειτουργικού συστήματος, ενδέχεται να χάσετε δεδομένα.

Κλείστε τον υπολογιστή σας. Αν δεν μπορείτε να λάβετε απόκριση πατώντας ένα πλήκτρο στο πληκτρολόγιό σας ή μετακινώντας το ποντίκι, πατήστε το πλήκτρο ρεύματος για τουλάχιστον 8 με 10 δευτερόλεπτα, μέχρι να τερματιστεί ο υπολογιστής, και μετά επανεκκινήστε τον υπολογιστή σας.

Εάν κάποιο πρόγραμμα είναι σχεδιασμένο για παλαιότερη έκδοση του λειτουργικού συστήματος Microsoft® Windows® —

Εκτελέστε το Program Compatibility Wizard (Οδηγός συμβατότητας προγράμματος).

Ο οδηγός συμβατότητας προγράμματος ρυθμίζει ένα πρόγραμμα έτσι ώστε να εκτελείται σε περιβάλλον παρόμοιο με περιβάλλοντα λειτουργικού συστήματος διαφορετικού από τα Windows Vista.

1. Πατήστε **Έναρξη**  → **Πίνακας Ελέγχου** → **Προγράμματα** → **Χρησιμοποιήστε ένα παλαιότερο πρόγραμμα μ'αυτήν την έκδοση των Windows.**

2. Στην οθόνη υποδοχής, πατήστε **Επόμενο**.

3. Ακολουθήστε τις οδηγίες στην οθόνη.

Εάν εμφανιστεί μια μπλε οθόνη —

Απενεργοποιήστε τον υπολογιστή. Αν δεν μπορείτε να λάβετε απόκριση πατώντας ένα πλήκτρο στο πληκτρολόγιό σας ή μετακινώντας το δείκτη ή ποντίκι, πατήστε και κρατήστε πατημένο το πλήκτρο ρεύματος για τουλάχιστον 8 με 10 δευτερόλεπτα, μέχρι να τερματιστεί ο υπολογιστής, και μετά επανεκκινήστε τον υπολογιστή σας.

Αν αντιμετωπίσετε άλλα προβλήματα με το λογισμικό —

- Δημιουργήστε αμέσως αντίγραφα των αρχείων σας.
- Χρησιμοποιήστε ένα πρόγραμμα προστασίας από ιούς για να ελέγξετε τη μονάδα σκληρού δίσκου ή τα CD.
- Αποθηκεύστε και κλείστε όλα τα ανοικτά αρχεία ή προγράμματα και τερματίστε τον υπολογιστή σας από το μενού **Έναρξη** .
- Ελέγξτε το εγχειρίδιο λογισμικού ή επικοινωνήστε με τον κατασκευαστή του λογισμικού για πληροφορίες σχετικά με την αντιμετώπιση προβλημάτων:
 - Βεβαιωθείτε ότι το πρόγραμμα είναι συμβατό με το λειτουργικό σύστημα που έχετε εγκατεστημένο στον υπολογιστή σας.
 - Βεβαιωθείτε ότι ο υπολογιστής ικανοποιεί τις ελάχιστες απαιτήσεις

υλικού για την εκτέλεση του λογισμικού. Δείτε το εγχειρίδιο του λογισμικού για πληροφορίες.

- Βεβαιωθείτε ότι το πρόγραμμα είναι εγκατεστημένο και ρυθμισμένο σωστά.
- Επιβεβαιώστε ότι τα προγράμματα οδήγησης των συσκευών δεν βρίσκονται σε διένεξη με το πρόγραμμα.
- Αν χρειάζεται, καταργήστε και κατόπιν επαναλάβετε την εγκατάσταση του προγράμματος Dell Support Center (Κέντρο υποστήριξης της Dell).

Χρήση των εργαλείων υποστήριξης

Κέντρο υποστήριξης της Dell

Το κέντρο υποστήριξης της Dell σάς βοηθά να βρείτε την υπηρεσία, την υποστήριξη και τις πληροφορίες που χρειάζεστε για το συγκεκριμένο σύστημα. Για περισσότερες πληροφορίες σχετικά με το κέντρο και τα διαθέσιμα εργαλεία υποστήριξης της Dell, κάντε κλικ στην καρτέλα **Services** (Υπηρεσίες) στον ιστοχώρο **support.dell.com**.

Για να εκτελεστεί η εφαρμογή κάντε κλικ στο εικονίδιο  στη γραμμή εργασιών. Η αρχική σελίδα παρέχει συνδέσεις για πρόσβαση στα εξής:

- Αυτόματη βοήθεια (αντιμετώπιση προβλημάτων, ασφάλεια, επιδόσεις συστήματος, δίκτυο/Internet, δημιουργία αρχείων ασφαλείας/επαναφορά και Windows Vista)

- Ειδοποιήσεις (ειδοποιήσεις από το τμήμα τεχνικής υποστήριξης για θέματα που έχουν σχέση με τον υπολογιστή σας)
- Βοήθεια από την Dell (τεχνική υποστήριξη με το DellConnect™, εξυπηρέτηση πελατών, εκπαίδευση και μαθήματα, βοήθεια σε τηλεφωνική επικοινωνία με την Dell και online έλεγχος με το PC CheckUp)
- Πληροφορίες για το σύστημά σας (τεκμηρίωση συστήματος, πληροφορίες για την εγγύηση, πληροφορίες συστήματος, αναβαθμίσεις και αξεσουάρ)

Στην κορυφή της αρχικής σελίδας του κέντρου υποστήριξης της Dell παρουσιάζεται ο αριθμός μοντέλου του συστήματός σας μαζί με την ετικέτα εξυπηρέτησης και τον κωδικό ταχείας εξυπηρέτησής του.

Για περισσότερες πληροφορίες σχετικά με το Κέντρο υποστήριξης της Dell, ανατρέξτε στον *Οδηγό τεχνολογίας Dell* στον σκληρό σας δίσκο ή στην τοποθεσία υποστήριξης της Dell στη διεύθυνση **support.dell.com**.

Μηνύματα συστήματος

Εάν ο υπολογιστής σας έχει ένα πρόβλημα ή σφάλμα, μπορεί να εμφανίσει ένα μήνυμα συστήματος το οποίο θα σας βοηθήσει να εντοπίσετε την αιτία και να προβείτε στις απαιτούμενες ενέργειες για την επίλυση του θέματος.

 **ΣΗΜΕΙΩΣΗ:** Αν το μήνυμα που λάβατε δεν παρατίθεται στα ακόλουθα παραδείγματα, ανατρέξτε στην τεκμηρίωση είτε του λειτουργικού συστήματος είτε του προγράμματος που εκτελούσατε όταν εμφανίστηκε το μήνυμα. Εναλλακτικά μπορείτε να ανατρέξετε στον *Οδηγό τεχνολογίας της Dell στον σκληρό σας δίσκο* ή την τοποθεσία υποστήριξης της Dell στη διεύθυνση support.dell.com ή να ανατρέξετε στο «Επικοινωνία με την Dell» στη σελίδα 59 για βοήθεια.

Alert! Previous attempts at booting this system have failed at checkpoint [nnnn]. For help in resolving this problem, please note this checkpoint

and contact Dell Technical Support (Προσοχή! Προηγούμενες προσπάθειες για την εκκίνηση αυτού του συστήματος απέτυχαν στο σημείο ελέγχου [nnnn]) Για βοήθεια για την επίλυση αυτού του προβλήματος, σημειώστε αυτό το σημείο ελέγχου και επικοινωνήστε με την τεχνική υποστήριξη της Dell) — Ο υπολογιστής απέτυχε να ολοκληρώσει τη ρουτίνα εκκίνησης τρεις συνεχόμενες φορές με το ίδιο σφάλμα, ανατρέξτε στην ενότητα «Επικοινωνία με την Dell» στη σελίδα 59 για βοήθεια.

CMOS checksum error (Σφάλμα CMOS checksum) — Πιθανή βλάβη μητρικής πλακέτας ή μπαταρία RTC χαμηλή. Αντικαταστήστε την μπαταρία. Ανατρέξτε στο *Εγχειρίδιο σέρβις* στην τοποθεσία υποστήριξης της Dell στη διεύθυνση support.dell.com ή να ανατρέξετε στο «Επικοινωνία με την Dell» στη σελίδα 59 για βοήθεια.

CPU fan failure (Βλάβη ανεμιστήρα CPU) — ο ανεμιστήρας του επεξεργαστή παρουσίασε βλάβη. Αντικαταστήστε τον ανεμιστήρα του επεξεργαστή. Ανατρέξτε στο *Εγχειρίδιο σέρβις* στην τοποθεσία υποστήριξης της Dell στη διεύθυνση support.dell.com.

Hard-disk drive failure (Βλάβη μονάδας σκληρού δίσκου) — Πιθανή βλάβη μονάδας σκληρού δίσκου κατά τη διάρκεια της διαδικασίας POST του σκληρού δίσκου, ανατρέξτε στο «Επικοινωνία με την Dell» στη σελίδα 59 για βοήθεια.

Hard-disk drive read failure (Αποτυχία ανάγνωσης μονάδας σκληρού δίσκου) — Πιθανή αποτυχία ανάγνωσης της μονάδας σκληρού δίσκου κατά τη διάρκεια της διαδικασίας POST του σκληρού δίσκου, ανατρέξτε στο «Επικοινωνία με την Dell» στη σελίδα 59 για βοήθεια.

Keyboard failure (Βλάβη πληκτρολογίου) — Βλάβη πληκτρολογίου ή αποσυνδεδεμένο καλώδιο πληκτρολογίου. Για να επανατοποθετήσετε το πληκτρολόγιο, ανατρέξτε στο *Εγχειρίδιο σέρβις*.

No boot device available (Δεν υπάρχει συσκευή εκκίνησης) — Δεν υπάρχει διαμέρισμα με δυνατότητα εκκίνησης στον σκληρό δίσκο ή το καλώδιο σκληρού δίσκου είναι αποσυνδεδεμένο ή δεν υπάρχει συσκευή με δυνατότητα εκκίνησης.

- Αν η μονάδα σκληρού δίσκου είναι η συσκευή εκκίνησής σας, σιγουρευτείτε ότι τα καλώδια είναι συνδεδεμένα και ότι η μονάδα είναι εγκατεστημένη σωστά και διαμερισμένη ως συσκευή εκκίνησης.
- Μεταβείτε στις ρυθμίσεις συστήματος και βεβαιωθείτε ότι οι πληροφορίες της ακολουθίας εκκίνησης είναι σωστές (ανατρέξτε στον *Οδηγό τεχνολογίας της Dell* στην τοποθεσία υποστήριξης της Dell στη διεύθυνση support.dell.com).

No timer tick interrupt (Κανένα διάλειμμα χρονοδιακόπτη) — Ένα τσιπ στην πλακέτα συστήματος μπορεί να δυσλειτουργεί ή αποτυχία μητρικής πλακέτας (για βοήθεια ανατρέξτε στο «Επικοινωνία με την Dell» στη σελίδα 59).

USB over current error (Σφάλμα υπερρεύματος USB) — Αποσυνδέστε τη συσκευή USB. Η συσκευή USB χρειάζεται περισσότερη ισχύ για να λειτουργήσει σωστά. Χρησιμοποιήστε μια εξωτερική πηγή ισχύος στην οποία να συνδέσετε τη συσκευή USB, ή εάν η συσκευή έχει δύο καλώδια USB, συνδέστε και τα δύο.

CAUTION - Hard Drive SELF MONITORING SYSTEM has reported that a parameter has exceeded its normal operating range. Dell recommends that you back up your data regularly. A parameter out of range may or may not indicate a potential hard drive problem (ΠΡΟΣΟΧΗ –Το ΣΥΣΤΗΜΑ ΑΥΤΟΠΑΡΑΚΟΛΟΥΘΗΣΗΣ του σκληρού δίσκου ανέφερε ότι μια παράμετρος ξεπέρασε το εύρος κανονικής λειτουργίας. Η Dell συνιστά να πραγματοποιείτε αντίγραφα ασφαλείας των δεδομένων σας σε τακτά χρονικά διαστήματα. Μια παράμετρος εκτός εύρους μπορεί να δείξει ή όχι ένα πιθανό πρόβλημα

σκληρού δίσκου) — Σφάλμα S.M.A.R.T, πιθανή αποτυχία μονάδας σκληρού δίσκου (ανατρέξτε στην ενότητα «Επικοινωνία με την Dell» στη σελίδα 59 για βοήθεια).

Αντιμετώπιση προβλημάτων υλικού

Εάν μια συσκευή είτε δεν ανιχνευθεί κατά την εγκατάσταση του λειτουργικού συστήματος είτε έχει ανιχνευθεί αλλά έχει διαμορφωθεί λανθασμένα, μπορείτε να χρησιμοποιήσετε την **αντιμετώπιση προβλημάτων υλικού** για να επιλύσετε την ασυμβατότητα.

Για έναρξη της λειτουργίας Hardware Troubleshooter (Αντιμετώπιση προβλημάτων υλικού):

1. Κάντε κλικ στα στοιχεία **Έναρξη**  → **Βοήθεια και υποστήριξη**.
2. Πληκτρολογήστε **επιλυτής προβλημάτων υλικού** στο πεδίο αναζήτησης και πατήστε <Enter> για να ξεκινήσετε την αναζήτηση.

3. Στα αποτελέσματα αναζήτησης, επιλέξτε εκείνο που περιγράφει καλύτερα το πρόβλημα και ακολουθήστε τα υπόλοιπα βήματα αντιμετώπισης προβλημάτων.

Διαγνωστικό πρόγραμμα της Dell

Αν αντιμετωπίσετε κάποιο πρόβλημα με τον υπολογιστή σας, πραγματοποιήστε τους ελέγχους που αναφέρονται στα «Προβλήματα κλειδωμάτων και λογισμικού» στη σελίδα 34 και εκτελέστε το διαγνωστικό πρόγραμμα της Dell προτού επικοινωνήσετε με την Dell για τεχνική βοήθεια.

 **ΠΡΟΣΟΧΗ:** Το διαγνωστικό πρόγραμμα της Dell λειτουργεί μόνο στους υπολογιστές της Dell.

 **ΣΗΜΕΙΩΣΗ:** Τα μέσα με το όνομα *Προγράμματα οδήγησης και βοηθητικά προγράμματα* είναι προαιρετικά και ενδέχεται να μην τα παραλάβετε μαζί με τον υπολογιστή σας.

Ανατρέξτε στον *Οδηγό τεχνολογίας της Dell* για να εξετάσετε τις πληροφορίες διαμόρφωσης του υπολογιστή, και σιγουρευτείτε ότι η συσκευή που θέλετε να δοκιμάσετε εμφανίζεται στο πρόγραμμα συστήματος και είναι ενεργή.

Κάντε εκκίνηση του διαγνωστικού προγράμματος από τη μονάδα του σκληρού δίσκου σας ή από τα μέσα με το όνομα *Προγράμματα οδήγησης και βοηθητικές εφαρμογές*.

Εκκίνηση του Dell Diagnostics από το σκληρό δίσκο σας

Τα διαγνωστικά πρόγραμμα της Dell βρίσκεται σε ένα αθέατο διαμέρισμα του βοηθητικής εφαρμογής διαγνωστικών στη μονάδα σκληρού δίσκου.

 **ΣΗΜΕΙΩΣΗ:** Αν ο υπολογιστής σας δεν μπορεί να εμφανίσει κάποια εικόνα οθόνης, ανατρέξτε στο «Επικοινωνία με την Dell» στη σελίδα 59.

Χρήση των εργαλείων υποστήριξης

1. Σιγουρευτείτε ότι ο υπολογιστής είναι συνδεδεμένος σε πρίζα ρεύματος που ξέρετε ότι λειτουργεί σωστά.
2. Ανοίξτε (ή επανεκκινήστε) τον υπολογιστή σας.
3. Όταν εμφανιστεί το λογότυπο DELL™, πιέστε αμέσως <F12>. Επιλέξτε **Diagnostics** από το μενού εκκίνησης που εμφανίζεται και πατήστε <Enter>.

 **ΣΗΜΕΙΩΣΗ:** Αν περιμένετε πολλή ώρα και εμφανίζεται το λογότυπο του λειτουργικού συστήματος, συνεχίστε να περιμένετε ωστόσο δείτε την επιφάνεια εργασίας των Microsoft® Windows® και, στη συνέχεια, τερματίστε τη λειτουργία του υπολογιστή σας και δοκιμάστε ξανά.

 **ΣΗΜΕΙΩΣΗ:** Αν εμφανιστεί μήνυμα ότι δεν βρέθηκε τμήμα διαγνωστικού ελέγχου, εκτελέστε το διαγνωστικό πρόγραμμα της Dell από τα μέσα με το όνομα *Προγράμματα οδήγησης και βοηθητικές εφαρμογές*.

4. Πατήστε ένα πλήκτρο για έναρξη του Dell Diagnostics από το διαμέρισμα της βοηθητικής εφαρμογής διαγνωστικών ελέγχων στη μονάδα του σκληρού σας δίσκου και ακολουθήστε τις οδηγίες στην οθόνη.

Έναρξη του διαγνωστικού προγράμματος της Dell από τα μέσα με το όνομα Drivers and Utilities (Προγράμματα οδήγησης και βοηθητικές εφαρμογές)

1. Τοποθετήστε στη μονάδα τα μέσα με το όνομα *Drivers and Utilities* (Προγράμματα οδήγησης και βοηθητικές εφαρμογές).
 2. Τερματίστε τη λειτουργία του υπολογιστή και επανεκκινήστε τον. Όταν εμφανιστεί το λογότυπο DELL, πιέστε αμέσως <F12>.
-  **ΣΗΜΕΙΩΣΗ:** Αν περιμένετε πολλή ώρα και εμφανίζεται το λογότυπο του λειτουργικού συστήματος, συνεχίστε να περιμένετε ωστόσο δείτε την επιφάνεια εργασίας των Microsoft® Windows® και,

στη συνέχεια, τερματίστε τη λειτουργία του υπολογιστή σας και δοκιμάστε ξανά.

 **ΣΗΜΕΙΩΣΗ:** Τα βήματα που ακολουθούν αλλάζουν την σειρά εκκίνησης για μία μόνο φορά. Στην επόμενη διαδικασία εκκίνησης, η εκκίνηση του υπολογιστή γίνεται σύμφωνα με τις συσκευές που καθορίζονται στο πρόγραμμα ρύθμιση του συστήματος.

3. Όταν εμφανιστεί η λίστα των συσκευών εκκίνησης, επιλέξτε **CD/DVD/CD-RW** και πιάστε <Enter>.
4. Στο μενού που εμφανίζεται επιλέξτε **Boot from CD-ROM** και πατήστε <Enter>.
5. Πληκτρολογήστε 1 για να ξεκινήσει το μενού CD και πατήστε <Enter> για να προχωρήσετε.
6. Επιλέξτε **Run the 32 Bit Dell Diagnostics** (Εκτέλεση του διαγνωστικού προγράμματος 32 Bit της Dell) από την αριθμημένη λίστα. Αν παρατίθενται

πολλαπλές εκδόσεις, επιλέξτε την έκδοση που ενδείκνυται για τον υπολογιστή σας.

7. Όταν εμφανιστεί το **Κύριο μενού** του διαγνωστικού προγράμματος της Dell, επιλέξτε τη δοκιμή που θέλετε να εκτελέσετε.

Επαναφορά του λειτουργικού σας συστήματος

Μπορείτε να κάνετε επαναφορά του λειτουργικού σας συστήματος με τους εξής τρόπους:

- Η λειτουργία Επαναφορά Συστήματος επαναφέρει τον υπολογιστή σας σε κάποια προγενέστερη κατάσταση λειτουργίας χωρίς να επηρεάζει τα αρχεία δεδομένων. Χρησιμοποιήστε την Επαναφορά Συστήματος ως την πρώτη λύση για επαναφορά του λειτουργικού σας συστήματος και τη διατήρηση των αρχείων δεδομένων.
- Η λειτουργία Dell Factory Image Restore (Επαναφορά εργοστασιακού ειδώλου της Dell) επαναφέρει τη μονάδα σκληρού δίσκου σας στη λειτουργική κατάσταση που βρισκόταν όταν αγοράσατε τον υπολογιστή. Αυτή η διαδικασία διαγράφει οριστικά όλα τα δεδομένα που υπάρχουν στο σκληρό δίσκο και καταργεί την

εγκατάσταση τυχόν προγραμμάτων που εγκαταστήσατε μετά την παραλαβή του υπολογιστή. Χρησιμοποιήστε τη λειτουργία Dell Factory Image Restore (Επαναφορά εργοστασιακού ειδώλου Dell) μόνο αν η λειτουργία System Restore (Επαναφορά συστήματος) δεν έλυσε το πρόβλημα στο λειτουργικό σας σύστημα.

- Αν λάβατε ένα δίσκο λειτουργικού συστήματος μαζί με τον υπολογιστή σας, μπορείτε να τον χρησιμοποιήσετε για να επαναφέρετε το λειτουργικό σας σύστημα. Ωστόσο, χρησιμοποιώντας το δίσκο λειτουργικού συστήματος διαγράφονται επίσης όλα τα δεδομένα στον σκληρό δίσκο. Χρησιμοποιήστε το δίσκο μόνο αν η λειτουργία System Restore (Επαναφορά συστήματος) δεν έλυσε το πρόβλημα που παρουσίασε το λειτουργικό σας σύστημα.

Επαναφορά συστήματος

Τα λειτουργικά συστήματα Windows παρέχουν μια επιλογή Επαναφορά Συστήματος η οποία σας επιτρέπει να επιστρέψετε τον υπολογιστή σας σε προηγούμενη λειτουργική κατάσταση (χωρίς να επηρεάζονται τα αρχεία δεδομένων) αν αλλαγές που έγιναν στο υλικό, το λογισμικό ή άλλες ρυθμίσεις συστήματος έχουν αφήσει τον υπολογιστή σε ανεπιθύμητη λειτουργική κατάσταση. Όσες αλλαγές κάνει η λειτουργία System Restore (Επαναφορά συστήματος) στον υπολογιστή σας είναι πλήρως αναστρέψιμες.

△ **ΠΡΟΣΟΧΗ:** Δημιουργείτε συχνά αντίγραφα ασφαλείας των αρχείων δεδομένων σας. Η Επαναφορά Συστήματος δεν παρακολουθεί ούτε επαναφέρει τα αρχεία δεδομένων σας.

 **ΣΗΜΕΙΩΣΗ:** Οι διαδικασίες που αναφέρονται στο παρόν έγγραφο γράφτηκαν για την προεπιλεγμένη προβολή των Windows, και, συνεπώς, μπορεί να μην ισχύουν αν ορίσετε την κλασική προβολή των Windows για τον υπολογιστή Dell™.

Έναρξη επαναφοράς συστήματος

1. Πατήστε **Start** (Έναρξη) .

2. Στο πλαίσιο **Έναρξη Αναζήτησης**, πληκτρολογήστε **Επαναφορά Συστήματος** και πατήστε <Enter>.

 **ΣΗΜΕΙΩΣΗ:** Μπορεί να εμφανιστεί το παράθυρο **User Account Control** (Έλεγχος λογαριασμού Χρήστη.). Αν είστε διαχειριστής του υπολογιστή, πατήστε **Συνέχεια**; αλλιώς, επικοινωνήστε με το διαχειριστή για να συνεχίσετε την επιθυμητή ενέργεια.

3. Πατήστε **Επόμενο** και ακολουθήστε τα υπόλοιπα αιτήματα στην οθόνη.

Επαναφορά του λειτουργικού σας συστήματος

Στην περίπτωση που η λειτουργία System Restore (Επαναφορά συστήματος) δεν λύσει το πρόβλημα, μπορείτε να αναιρέσετε την τελευταία επαναφορά συστήματος.

Αναίρεση της τελευταίας επαναφοράς συστήματος

 **ΣΗΜΕΙΩΣΗ:** Πριν να ακυρώσετε την τελευταία Επαναφορά Συστήματος, αποθηκεύστε και κλείστε όλα τα ανοιχτά αρχεία και κλείστε όλα τα ανοιχτά προγράμματα. Μην τροποποιήσετε, ανοίξετε ή διαγράψετε αρχεία ή προγράμματα ωσότου ολοκληρωθεί η επαναφορά.

1. Πατήστε **Start** (Έναρξη) .
2. Στο πλαίσιο **Έναρξη Αναζήτησης**, πληκτρολογήστε **Επαναφορά Συστήματος** και πατήστε <Enter>.
3. Κάντε κλικ στο **Undo my last restoration** (Ακύρωση της τελευταίας επαναφοράς) και κατόπιν στο **Next** (Επόμενο).



Dell Factory Image Restore (Επαναφορά εργοστασιακού ειδώλου Dell)

 **ΕΙΔΟΠΟΙΗΣΗ:** Η χρήση της λειτουργίας Dell Factory Image Restore (Επαναφορά εργοστασιακού ειδώλου Dell) διαγράφει μόνιμα όλα τα δεδομένα που υπάρχουν στον σκληρό δίσκο και καταργεί κάθε πρόγραμμα ή πρόγραμμα οδήγησης που εγκαταστήσατε μετά την παραλαβή του υπολογιστή σας. Προτού χρησιμοποιήσετε αυτές τις λειτουργίες, δημιουργήστε αντίγραφα ασφαλείας των δεδομένων, εάν αυτό είναι εφικτό. Χρησιμοποιήστε τη λειτουργία Dell Factory Image Restore (Επαναφορά εργοστασιακού ειδώλου Dell) μόνο αν η λειτουργία System Restore (Επαναφορά συστήματος) δεν έλυσε το πρόβλημα στο λειτουργικό σας σύστημα.

 **ΣΗΜΕΙΩΣΗ:** Η λειτουργία Dell Factory Image Restore (Επαναφορά εργοστασιακού ειδώλου Dell) μπορεί να μην είναι διαθέσιμη σε ορισμένες χώρες ή ορισμένους υπολογιστές.

Χρησιμοποιήστε το Dell Factory Image Restore μόνο ως τελευταία μέθοδο επαναφοράς του λειτουργικού σας συστήματος. Η επιλογή αυτή επαναφέρει τον σκληρό σας δίσκο στην κατάσταση λειτουργίας που ήταν όταν αγοράσατε τον υπολογιστή. Κάθε πρόγραμμα ή αρχείο που προστέθηκε από τότε που αγοράσατε τον υπολογιστή σας—συμπεριλαμβανομένων των αρχείων δεδομένων—διαγράφονται μόνιμα από τον σκληρό δίσκο. Στα αρχεία δεδομένων περιλαμβάνονται έγγραφα, υπολογιστικά φύλλα, μηνύματα email, ψηφιακές φωτογραφίες, αρχεία μουσικής κ.ο.κ. Αν είναι δυνατό, δημιουργήστε αντίγραφα ασφαλείας όλων των δεδομένων σας προτού χρησιμοποιήσετε τη λειτουργία Dell Factory Image Restore (Επαναφορά εργοστασιακού ειδώλου Dell).

Dell Factory Image Restore (Επαναφορά εργοστασιακού ειδώλου Dell)

1. Θέστε τον υπολογιστή σε λειτουργία. Όταν το λογότυπο Dell εμφανίζεται, πατήστε <F8> αρκετές φορές για να έχετε πρόσβαση στο παράθυρο **Σύνθετες Επιλογές Εκκίνησης Vista**.
2. Επιλέξτε **Επισκευή του Υπολογιστή Σας**.
3. Εμφανίζεται το παράθυρο **Επιλογές Ανάκτησης Συστήματος**.
4. Επιλέξτε μια διάταξη πληκτρολογίου και πατήστε **Επόμενο**.
5. Για πρόσβαση στις επιλογές αποκατάστασης, κάντε έναρξη σύνδεσης ως τοπικός χρήστης. Για πρόσβαση στη γραμμή εντολών, πληκτρολογήστε `administrator` (διαχειριστής) στο πεδίο **User name** (Όνομα χρήστη), μετά πατήστε **OK**.
6. Πατήστε **Dell Factory Image Restore**. Η οθόνη **Dell Factory Image Restore** υποδοχής εμφανίζεται.
 **ΣΗΜΕΙΩΣΗ:** Ανάλογα με τη διαμόρφωση των παραμέτρων, μπορεί να χρειαστεί να επιλέξετε **Dell Factory Tools**, και μετά **Dell Factory Image Restore**.
7. Κάντε κλικ στο κουμπί **Επόμενο**. Εμφανίζεται η οθόνη **Επιβεβαίωση Διαγραφής Δεδομένων**.
-  **ΠΡΟΣΟΧΗ:** Αν δεν θέλετε να προχωρήσετε με το Factory Image Restore, κάντε κλικ στο κουμπί **Cancel** (Άκυρο).
8. Επιλέξτε το πλαίσιο ελέγχου για να επιβεβαιώσετε ότι θέλετε να συνεχίσετε με την επαναδιαμόρφωση του σκληρού δίσκου και την επαναφορά του λογισμικού του συστήματος στην εργοστασιακή κατάσταση και, στη συνέχεια, κάντε κλικ στην επιλογή **Next** (Επόμενο).

Η διαδικασία επαναφοράς θα αρχίσει και μπορεί να χρειαστεί 5 λεπτά ή περισσότερο για να ολοκληρωθεί. Μόλις οι εφαρμογές του λειτουργικού συστήματος και οι εργοστασιακές εφαρμογές επανέλθουν στην εργοστασιακή κατάσταση, θα εμφανιστεί ένα μήνυμα.

9. Πατήστε **Τέλος** για να επαναφέρετε το σύστημα.

Επανεγκατάσταση λειτουργικού συστήματος

Πριν ξεκινήσετε

Αν σκέφτεστε να επανεγκαταστήσετε το λειτουργικό σύστημα των Windows για να διορθώσετε κάποιο πρόβλημα σε πρόγραμμα οδήγησης που εγκαταστήσατε πρόσφατα, δοκιμάστε πρώτα να χρησιμοποιήσετε τη λειτουργία Device Driver Rollback (Επαναφορά προγράμματος οδήγησης συσκευής) των Windows. Αν η λειτουργία Device Driver Rollback

(Επαναφορά προγράμματος οδήγησης συσκευής) δεν λύσει το πρόβλημα, τότε χρησιμοποιήστε την Επαναφορά Συστήματος για να επαναφέρετε το λειτουργικό σας σύστημα στην κατάσταση λειτουργίας που ήταν πριν από την εγκατάσταση του προγράμματος οδήγησης της νέας συσκευής. Ανατρέξτε στην ενότητα «Επαναφορά συστήματος» στη σελίδα 45.

 **ΠΡΟΣΟΧΗ:** Πριν να εκτελέσετε την εγκατάσταση, δημιουργήστε αντίγραφα ασφαλείας όλων των αρχείων δεδομένων στον κύριο σκληρό σας δίσκο. Για τις συμβατικές ρυθμίσεις παραμέτρων του σκληρού δίσκου, ο κύριος σκληρός δίσκος είναι ο πρώτος δίσκος που ανιχνεύεται από τον υπολογιστή.

Για να επανεγκαταστήσετε τα Windows, χρειάζεστε τα παρακάτω:

- Οπτικός δίσκος *Λειτουργικό σύστημα της Dell*
- Οπτικός δίσκος *Προγράμματα οδήγησης και βοηθητικές εφαρμογές της Dell*

 **ΣΗΜΕΙΩΣΗ:** Ο οπτικός δίσκος *Dell Drivers and Utilities* (Προγράμματα οδήγησης και βοηθητικές εφαρμογές της Dell) περιέχει προγράμματα οδήγησης που εγκαταστάθηκαν κατά τη συναρμολόγηση του υπολογιστή. Χρησιμοποιήστε το CD/DVD Προγράμματα οδήγησης και βοηθητικές εφαρμογές της Dell για να φορτώσετε τυχόν προγράμματα οδήγησης που θα απαιτηθούν. Ανάλογα με την περιοχή από την οποία παραγγείλατε τον υπολογιστή σας ή το κατά πόσον ζητήσατε τον οπτικό δίσκο, ο οπτικός δίσκος Προγράμματα οδήγησης και βοηθητικές εφαρμογές και ο οπτικός δίσκος *Λειτουργικό σύστημα της Dell* μπορεί να μην έχουν αποσταλεί με τον υπολογιστή σας.

Επανεγκατάσταση των Windows Vista

Η διαδικασία επανεγκατάστασης μπορεί να διαρκέσει από 1 έως 2 ώρες για να ολοκληρωθεί. Αφού επανεγκαταστήσετε το λειτουργικό σύστημα, πρέπει να επανεγκαταστήσετε τα προγράμματα οδήγησης, τα προγράμματα προστασίας από ιούς και άλλο λογισμικό.

1. Αποθηκεύστε και κλείστε όλα τα ανοιχτά αρχεία και κλείστε όλα τα ανοιχτά προγράμματα.
2. Τοποθετήστε τον οπτικό δίσκο με τίτλο *Λειτουργικό σύστημα* στη μονάδα.
3. Click **Exit** (Έξοδος) αν εμφανιστεί το μήνυμα **Install Windows** (Εγκαταστήστε τα Windows).
4. Επανεκκινήστε τον υπολογιστή.
5. Όταν εμφανιστεί το λογότυπο DELL, πιέστε αμέσως F12.

 **ΣΗΜΕΙΩΣΗ:** Αν περιμένετε πολλή ώρα και εμφανίζεται το λογότυπο του λειτουργικού συστήματος, συνεχίστε να περιμένετε ωσότου δείτε την επιφάνεια εργασίας των Microsoft® Windows® και, στη συνέχεια, τερματίστε τη λειτουργία του υπολογιστή σας και δοκιμάστε ξανά.

 **ΣΗΜΕΙΩΣΗ:** Τα βήματα που ακολουθούν αλλάζουν την σειρά εκκίνησης για μία μόνο φορά. Στην επόμενη διαδικασία εκκίνησης, η εκκίνηση του υπολογιστή γίνεται σύμφωνα με τις συσκευές που καθορίζονται στο πρόγραμμα ρύθμιση του συστήματος.

6. Όταν εμφανιστεί η λίστα συσκευών εκκίνησης, επισημάνετε την επιλογή **CD/DVD/CD-RW Drive** (Μονάδα CD/DVD/CD-RW) και κατόπιν πατήστε το πλήκτρο <Enter>.

7. Πιέστε κάποιο πλήκτρο για να αρχίσει η λειτουργία **Boot from CD-ROM** (Εκκίνηση από CD-ROM). Ακολουθήστε τις οδηγίες στην οθόνη για να ολοκληρωθεί η εγκατάσταση.

Λήψη βοήθειας

Αν αντιμετωπίζετε κάποιο πρόβλημα με τον υπολογιστή σας, για να το διαγνώσετε και να το λύσετε μπορείτε να ολοκληρώσετε τα εξής βήματα:

1. Για περισσότερες πληροφορίες και διαδικασίες όσον αφορά το πρόβλημα που παρουσιάζει ο υπολογιστής σας ανατρέξτε στην ενότητα «Επίλυση προβλημάτων» στη σελίδα 30.
2. Περισσότερες πληροφορίες σχετικά με την αντιμετώπιση προβλημάτων περιλαμβάνει ο *Οδηγός τεχνολογίας Dell*.
3. Για τις διαδικασίες σχετικά με την εκτέλεση του διαγνωστικού προγράμματος της Dell ανατρέξτε στην ενότητα «Διαγνωστικό πρόγραμμα της Dell» στη σελίδα 41.
4. Θυμηθείτε να συμπληρώσετε τη λίστα ελέγχου του διαγνωστικού προγράμματος στη σελίδα 58.
5. Χρησιμοποιήστε εκτενώς τις online υπηρεσίες της Dell που διατίθενται στην Υποστήριξη Dell (**support.dell.com**) για βοήθεια στις διαδικασίες εγκατάστασης και αντιμετώπισης προβλημάτων. Αν θέλετε να δείτε μια εκτενέστερη λίστα υπηρεσιών Υποστήριξης Dell στο Διαδίκτυο, ανατρέξτε στην ενότητα «Υπηρεσίες Online» στη σελίδα 54.
6. Αν το πρόβλημα δεν λυθεί με τα προηγούμενα βήματα, ανατρέξτε στην ενότητα «Επικοινωνία με την Dell» στη σελίδα 59.



ΣΗΜΕΙΩΣΗ: Επικοινωνήστε με το τμήμα υποστήριξης της Dell από ένα τηλέφωνο κοντά στον υπολογιστή ώστε το αρμόδιο προσωπικό να μπορέσει να σας βοηθήσει στις αναγκαίες διαδικασίες.

 **ΣΗΜΕΙΩΣΗ:** Το σύστημα κωδικών ταχείας εξυπηρέτησης της Dell μπορεί να μην είναι διαθέσιμο σε όλες τις χώρες.

Όταν σας ζητηθεί από το αυτοματοποιημένο τηλεφωνικό σύστημα της Dell, πληκτρολογήστε τον κωδικό ταχείας εξυπηρέτησης ώστε η κλήση να διαβιβαστεί κατευθείαν στο αρμόδιο προσωπικό υποστήριξης. Αν δεν έχετε Κωδικό Γρήγορης Εξυπηρέτησης, ανοίξτε το φάκελο **Dell Βοηθήματα**, κάντε διπλό κλικ στο εικονίδιο **Κωδικός Γρήγορης Εξυπηρέτησης**, και ακολουθήστε τις οδηγίες.

 **ΣΗΜΕΙΩΣΗ:** Μερικές από τις υπηρεσίες δεν είναι διαθέσιμες πάντα σε όλα τα μέρη εκτός των ηπειρωτικών Η.Π.Α. Καλέστε τον τοπικό αντιπρόσωπο Dell για πληροφορίες σχετικά με τη διαθεσιμότητα.

Τεχνική Υποστήριξη και Εξυπηρέτηση Πελατών

Η υπηρεσία υποστήριξης της Dell είναι στη διάθεσή σας για να απαντήσει στις ερωτήσεις σας σχετικά με το υλικό Dell. Το προσωπικό υποστήριξης χρησιμοποιεί διαγνωστικό σύστημα με υπολογιστές για να παρέχει γρήγορες και ακριβείς απαντήσεις.

Για να επικοινωνήσετε με την υπηρεσία υποστήριξης της Dell, δείτε το «Προτού τηλεφωνήσετε» στη σελίδα 57, και μετά δείτε τις πληροφορίες επικοινωνίας για την περιοχή σας ή πηγαίνετε στο **support.dell.com**.

DellConnect™

Το DellConnect είναι ένα απλό εργαλείο πρόσβασης μέσω Διαδικτύου που δίνει τη δυνατότητα σε κάποιον συνεργάτη της Dell να παράσχει υπηρεσίες υποστήριξης, να αποκτήσει πρόσβαση στον υπολογιστή σας μέσω ευρυζωνικής σύνδεσης, να διαγνώσει το πρόβλημά σας και να το επιδιορθώσει. Όλα αυτά γίνονται υπό την επίβλεψή σας. Για περισσότερες πληροφορίες, πηγαίνατε στο **support.dell.com** και πατήστε **DellConnect**.

Υπηρεσίες Online

Μπορείτε να μάθετε για τα προϊόντα και τις υπηρεσίες Dell στους εξής ιστοχώρους:

- **www.dell.com**
- **www.dell.com/ap** (μόνο για χώρες της Ασίας/του Ειρηνικού)
- **www.dell.com/jp** (μόνο για την Ιαπωνία)
- **www.euro.dell.com** (μόνο για την Ευρώπη)

- **www.dell.com/la** (για τη Λατινική Αμερική και τις χώρες Καραϊβικής)
- **www.dell.ca** (μόνο για τον Καναδά)

Μπορείτε να αποκτήσετε πρόσβαση στην Υποστήριξη Dell μέσω των εξής ιστοχώρων στο Διαδίκτυο και διευθύνσεων email:

Ιστοχώροι Υποστήριξης Dell στο Διαδίκτυο

- **support.dell.com**
- **support.jp.dell.com** (μόνο για την Ιαπωνία)
- **support.euro.dell.com** (μόνο για την Ευρώπη)

Διευθύνσεις email της Υποστήριξης Dell

- **mobile_support@us.dell.com**
- **support@us.dell.com**
- **la-techsupport@dell.com** (μόνο για τις χώρες της Λατινικής Αμερικής και της Καραϊβικής)
- **apsupport@dell.com** (χώρες Ασίας/Ειρηνικού μόνο)

Διευθύνσεις email των τμημάτων μάρκετινγκ και πωλήσεων της Dell

- **apmarketing@dell.com** (χώρες Ασίας/ Ειρηνικού μόνο)
- **sales_canada@dell.com** (μόνο για τον Καναδά)

Πρωτόκολλο ανώνυμης μεταφοράς αρχείων (FTP)

- **ftp.dell.com**

Σύνδεση ως χρήστης: ανώνυμος, και χρησιμοποιήστε την ηλεκτρονική σας διεύθυνση και τον κωδικό σας.

Εξυπηρέτηση AutoTech

Η αυτοματοποιημένη υπηρεσία εξυπηρέτησης της Dell (AutoTech) παρέχει μαγνητοφωνημένες απαντήσεις στις πιο συχνές ερωτήσεις των πελατών της Dell σχετικά με τους φορητούς και τους επιτραπέζιους υπολογιστές τους.

Όταν καλείτε την AutoTech, χρησιμοποιήστε το τονικό σας τηλέφωνο για να επιλέξετε τα θέματα που αντιστοιχούν στις ερωτήσεις σας. Για οδηγίες σχετικά με τον αριθμό τηλεφώνου που πρέπει να τηλεφωνήσετε για την περιοχή σας, ανατρέξτε στην ενότητα «Επικοινωνία με την Dell» στη σελίδα 59.

Αυτοματοποιημένη υπηρεσία ενημέρωσης για την κατάσταση της παραγγελίας σας

Για να ελέγξετε την κατάσταση προϊόντων της Dell που έχετε παραγγείλει, μπορείτε να επισκεφτείτε την ιστοσελίδα **support.dell.com** ή μπορείτε να επικοινωνήσετε με την αυτοματοποιημένη υπηρεσία ενημέρωσης για την κατάσταση των παραγγελιών. Ένα ηχογραφημένο μήνυμα σας ζητά τις πληροφορίες που χρειάζονται για να εντοπίσετε την παραγγελία σας και να ενημερωθείτε για την πορεία της. Για τον αριθμό τηλεφώνου

Λήψη βοήθειας

που πρέπει να τηλεφωνήσετε για την περιοχή σας, ανατρέξτε στην ενότητα «Επικοινωνία με την Dell» στη σελίδα 59.

Αν έχετε κάποιο πρόβλημα με την παραγγελία σας, όπως ελλιπή ή λανθασμένα εξαρτήματα ή λανθασμένη χρέωση, επικοινωνήστε με την εξυπηρέτηση πελατών της Dell. Όταν τηλεφωνήσετε, θα πρέπει να έχετε εύκαιρο το τιμολόγιο ή την απόδειξη παραλαβής της συσκευασίας. Για τον αριθμό τηλεφώνου που πρέπει να τηλεφωνήσετε για την περιοχή σας, ανατρέξτε στην ενότητα «Επικοινωνία με την Dell» στη σελίδα 59.

Πληροφορίες προϊόντος

Αν χρειάζεστε πληροφορίες και για άλλα προϊόντα της Dell, ή αν θέλετε να παραγγείλετε, επισκεφτείτε την ιστοσελίδα της Dell στο **www.dell.com**. Για πληροφορίες σχετικά με τον αριθμό τηλεφώνου που πρέπει να καλέσετε στην περιοχή σας ή για να μιλήσετε κάποιον

ειδικό πωλήσεων, ανατρέξτε στην ενότητα «Επικοινωνία με την Dell» στη σελίδα 59.

Επιστροφή Προϊόντων με Επισκευή που Εμπίπτει στην Εγγύηση ή για Πίστωση

Ετοιμάστε όλα τα προς επιστροφή προϊόντα, είτε για επισκευή είτε για πίστωση, ως εξής:

1. Τηλεφωνήστε στην Dell για να πάρετε αριθμό εξουσιοδότησης επιστροφής υλικού και γράψτε τον καθαρά και σε εμφανές σημείο στο εξωτερικό τμήμα του κιβωτίου.
2. Για τον αριθμό τηλεφώνου που πρέπει να τηλεφωνήσετε για την περιοχή σας, ανατρέξτε στην ενότητα «Επικοινωνία με την Dell» στη σελίδα 59.
3. Συμπεριλάβετε ένα αντίγραφο του τιμολογίου και μια επιστολή που να περιγράφει το λόγο της επιστροφής.

4. Συμπεριλάβετε ένα αντίγραφο της λίστας ελέγχου του Διαγνωστικού προγράμματος της Dell (ανατρέξτε στην ενότητα Λίστα ελέγχου του «Διαγνωστικό πρόγραμμα της Dell» στη σελίδα 58), που να υποδεικνύει τους ελέγχους που εκτελέσατε και κάθε μήνυμα σφάλματος που ανέφερε το Διαγνωστικό πρόγραμμα της Dell (ανατρέξτε στην ενότητα «Διαγνωστικό πρόγραμμα της Dell» στη σελίδα 41).
5. Συμπεριλάβετε όποια βοηθήματα ανήκουν στο προϊόν(τα) που επιστρέφεται (καλώδια ρεύματος, λογισμικό, οδηγίες κ.λπ.) αν η επιστροφή αφορά πίστωση.
6. Συσκευάστε τον επιστρεφόμενο εξοπλισμό στη αρχική του (ή παρόμοια) συσκευασία.
7. Εσείς έχετε την ευθύνη για την πληρωμή των εξόδων αποστολής. Επίσης έχετε την ευθύνη για την ασφάλιση κάθε επιστρεφόμενου προϊόντος και

αναλαμβάνετε το ρίσκο απώλειας κατά την αποστολή του προς την Dell. Δεν γίνονται δεκτά τα δέματα με αντικαταβολή (C.O.D.).

8. Επιστροφές που δεν πληρούν τις προαναφερόμενες απαιτήσεις δεν θα γίνονται δεκτές από το τμήμα παραλαβής της Dell και θα επιστρέφονται προς εσάς.

Πριν Καλέσετε

-  **ΣΗΜΕΙΩΣΗ:** Όταν τηλεφωνείτε, φροντίστε να έχετε έτοιμο τον κωδικό ταχείας εξυπηρέτησης. Ο κωδικός βοηθά το αυτοματοποιημένο τηλεφωνικό σύστημα υποστήριξης της Dell να διαβιβάσει την κλήση σας αποτελεσματικότερα. Επίσης, μπορεί να σας ζητηθεί η ετικέτα εξυπηρέτησης (που βρίσκεται στο πίσω ή στο κάτω μέρος του υπολογιστή σας).

Λήψη βοήθειας

Θυμηθείτε να συμπληρώσετε τη λίστα ελέγχου του διαγνωστικού προγράμματος. Αν είναι εφικτό, ανοίξτε τον υπολογιστή σας προτού τηλεφωνήσετε στην Dell για βοήθεια και καλέστε από ένα τηλέφωνο μέσα ή κοντά στον υπολογιστή σας. Μπορεί να σας ζητηθεί να πληκτρολογήσετε μερικές εντολές στο πληκτρολόγιο, να μεταβιβάσετε λεπτομερείς πληροφορίες κατά τις λειτουργίες ή να δοκιμάσετε άλλα πιθανά βήματα αντιμετώπισης προβλημάτων στον ίδιο τον υπολογιστή. Σιγουρευτείτε ότι έχετε διαθέσιμη την τεκμηρίωση του υπολογιστή.

Λίστα ελέγχου του διαγνωστικού προγράμματος της Dell

- Ονοματεπώνυμο:
- Ημερομηνία:
- Διεύθυνση:
- Αριθμός τηλεφώνου:
- Ετικέτα εξυπηρέτησης (γραμμωτός κωδικός στο πίσω ή στο κάτω μέρος του υπολογιστή σας):
- Κωδικός ταχείας εξυπηρέτησης:
- Αριθμός εξουσιοδότησης επιστροφής υλικού (αν παρέχεται από τεχνικό της Υποστήριξης Dell):
- Λειτουργικό σύστημα και έκδοση:
- Συσκευές:
- Κάρτες επέκτασης:
- Είστε συνδεδεμένοι σε δίκτυο; Ναι/Όχι
- Δίκτυο, έκδοση και προσαρμογέας δικτύου:
- Προγράμματα και εκδόσεις:

Ανατρέξτε στην τεκμηρίωση του λειτουργικού σας συστήματος για να εξακριβώσετε το περιεχόμενο των αρχείων εκκίνησης του υπολογιστή. Αν ο υπολογιστής είναι συνδεδεμένος με εκτυπωτή, τυπώστε κάθε αρχείο. Αλλιώς, καταγράψτε τα περιεχόμενα κάθε αρχείου προτού καλέσετε την Dell.

- Μήνυμα σφάλματος, κωδικός χαρακτηριστικού τόνου ή κωδικός διαγνωστικών ελέγχων:
- Περιγραφή προβλήματος και διαδικασίες που εκτελέσατε για αντιμετώπιση προβλημάτων:

Επικοινωνία με την Dell

Για πελάτες στις Ηνωμένες Πολιτείες, καλέστε 800-WWW-DELL (800-999-3355).



ΣΗΜΕΙΩΣΗ: Αν δεν έχετε ενεργή σύνδεση στο Internet, μπορείτε να βρείτε τις πληροφορίες επικοινωνίας στο τιμολόγιο αγοράς σας, στο δελτίο αποστολής, το λογαριασμό ή τον κατάλογο προϊόντων της Dell.

Η Dell παρέχει αρκετές επιλογές για υποστήριξη και εξυπηρέτηση τόσο μέσω τηλεφώνου όσο και μέσω Διαδικτύου. Η διαθεσιμότητα ποικίλλει ανά χώρα και προϊόν και ορισμένες υπηρεσίες μπορεί να μην είναι διαθέσιμες στην περιοχή σας.

Λήψη βοήθειας

Για να επικοινωνήσετε με την Dell σχετικά με πωλήσεις, τεχνική υποστήριξη ή θέματα εξυπηρέτησης πελατών:

1. Επισκεφτείτε **support.dell.com**.
2. Επισκεφτείτε τον ιστοχώρο τη χώρα ή την περιοχή σας στο αναδιυόμενο μενού **Επιλέξτε Χώρα/Περιοχή** στο κάτω μέρος της σελίδας.
3. Πατήστε **Επικοινωνία** στην αριστερή πλευρά της σελίδας.
4. Επιλέξτε την κατάλληλη σύνδεση υπηρεσίας ή υποστήριξης με βάση τις ανάγκες σας.
5. Επιλέξτε την μέθοδο που σας βολεύει για την επικοινωνία σας με την Dell.

Εύρεση περισσότερων πληροφοριών και πόρων

Εάν χρειάζεστε να:

επανεγκαταστήσετε το λειτουργικό σας σύστημα.

εκτελέσετε ένα πρόγραμμα διαγνωστικών για τον υπολογιστή σας, επανεγκαταστήσετε το λογισμικό συστήματος του υπολογιστή, ή ενημερώσετε τα προγράμματα οδήγησης του υπολογιστή σας και τα αρχεία readme.

μάθετε περισσότερα για το λειτουργικό σας σύστημα, τη συντήρηση περιφερειακών, το Ίντερνετ, το Bluetooth®, τη δικτύωση και το ηλεκτρονικό ταχυδρομείο.

Δείτε:

το μέσο με το λειτουργικό σύστημα.

το μέσο *Drivers and Utilities* (Προγράμματα οδήγησης και βοηθητικές εφαρμογές).



ΣΗΜΕΙΩΣΗ: Προγράμματα οδήγησης και ενημερώσεις τεκμηρίωσης θα βρείτε στην τοποθεσία υποστήριξης της Dell™ στη διεύθυνση **support.dell.com**.

τον *Οδηγό τεχνολογίας Dell* που είναι εγκατεστημένος στον σκληρό σας δίσκο.

Εάν χρειάζεστε να:

αναβαθμίσετε τον υπολογιστή σας με νέα ή επιπλέον μνήμη ή μια νέα μονάδα σκληρού δίσκου.

επανεγκαταστήσετε ή αντικαταστήσετε ένα φθαρμένο ή ελαττωματικό εξάρτημα.

βρείτε πληροφορίες βέλτιστων πρακτικών ασφαλείας για τον υπολογιστή σας.

διαβάσετε πληροφορίες για την εγγύηση, Όρους και προϋποθέσεις (μόνο για τις Η.Π.Α.), Οδηγίες ασφαλείας, Πληροφορίες κανονισμών, Πληροφορίες εργονομίας και την Άδεια Χρήσης Τελικού Χρήστη.

Δείτε:

στο *Εγχειρίδιο σέρβις* στην τοποθεσία υποστήριξης της Dell στη διεύθυνση **support.dell.com**



ΣΗΜΕΙΩΣΗ: Σε ορισμένες χώρες, το άνοιγμα και η αντικατάσταση εξαρτημάτων του υπολογιστή σας μπορεί να καταστήσει την εγγύηση άκυρη. Ελέγξτε την πολιτική εγγύησης και επιστροφών πριν πραγματοποιήσετε εργασίες στο εσωτερικό του υπολογιστή σας.

τα έγγραφα ασφαλείας και κανονισμών που απεστάλησαν με τον υπολογιστή σας και να επισκεφθείτε την Αρχική σελίδα περί συμμόρφωσης με κανονισμούς (Regulatory Compliance Homepage) στην τοποθεσία Web:

www.dell.com/regulatory_compliance.

Εάν χρειάζεστε να:

βρείτε την ετικέτα εξυπηρέτησης/τον κωδικό ταχείας εξυπηρέτησης—Πρέπει να χρησιμοποιήσετε την ετικέτα εξυπηρέτησης για την αναγνώριση της συσκευής σας όταν χρησιμοποιείτε τον ιστοχώρο **support.dell.com** ή όταν έρχεστε σε επαφή με την τεχνική υποστήριξη.

βρείτε προγράμματα οδήγησεις και στοιχεία λήψης.

έχετε πρόσβαση σε τεχνική υποστήριξη και βοήθεια σχετικά με τα προϊόντα.

ελέγξετε την κατάσταση της αγοράς σας για νέες αγορές.

βρείτε λύσεις και απαντήσεις σε συνήθεις ερωτήσεις.

εντοπίσετε πληροφορίες για ενημερώσεις της τελευταίας στιγμής σχετικά με τεχνικές αλλαγές στον υπολογιστή σας ή προηγμένο τεχνικό υλικό αναφοράς για τεχνικούς ή έμπειρους χρήστες.

Δείτε:

το πίσω ή κάτω μέρος του υπολογιστή σας.



την τοποθεσία Dell™ web τεχνικής υποστήριξης της Dell στη διεύθυνση **support.dell.com**.

Βασικές προδιαγραφές

Μοντέλο συστήματος

Dell Studio 1555

Αυτή η ενότητα παρέχει βασικές πληροφορίες που μπορεί να χρειαστείτε για τη ρύθμιση και ενημέρωση προγραμμάτων οδήγησης και για την αναβάθμιση του υπολογιστή σας.

 **ΣΗΜΕΙΩΣΗ:** Τα προσφερόμενα είδη μπορεί να διαφέρουν κατά περιοχή. Για περισσότερες πληροφορίες σχετικά με τη διαμόρφωση του υπολογιστή σας, επιλέξτε διαδοχικά **Start** (Έναρξη)  → **Help and Support** (Βοήθεια και Υποστήριξη) και μετά επιλέξτε τη δυνατότητα προβολής πληροφοριών για τον υπολογιστή σας.

Επεξεργαστής

Τύπος

Επεξεργαστής Intel® Core™ 2 Duo

Επεξεργαστής Intel® Pentium® Dual-Core

Επεξεργαστής Intel® Celeron® Dual-Core

Επεξεργαστής Intel® Celeron®

Προσωρινή αποθηκευτική μνήμη L1

Προσωρινή αποθηκευτική μνήμη L2

3 MB ή 6 MB

1 MB

1 MB

1 MB

64 KB (Intel - 32 KB ανά πυρήνα)

Βασικές προδιαγραφές

Επεξεργαστής

| | |
|---------------------------------|---|
| Συχνότητα εξωτερικού διαύλου | <ul style="list-style-type: none">• Intel Core 2 Duo (800MHz/1066MHz)• Intel Pentium Dual Core (667MHz)• Intel Celeron (667Mhz) |
|---------------------------------|---|

ExpressCard

| | |
|---------------------------|---|
| Ελεγκτής ExpressCard | Intel ICH9M |
| Υποστηριζόμενες κάρτες | ExpressCard/34 (34 mm) 1,5 V και 3,3 V |
| Μέγεθος θύρας ExpressCard | 26 ακίδες |

Μνήμη

| | |
|----------------|--|
| Υποδοχές/θύρες | δύο θύρες SODIMM προσβάσιμοι από το χρήστη |
| Χωρητικότητα | 1 GB, 2 GB και 4 GB |
| Τύπος μνήμης | 800 MHz SODIMM DDR2 |
| Ελάχιστη μνήμη | 1 GB (μονό κανάλι) |
| Μέγιστη μνήμη | 8 GB (διπλό κανάλι 4G x2) |

 **ΣΗΜΕΙΩΣΗ:** Η Προδιαγραφή μνήμης > 4 GB δεν υποστηρίζεται καλά σε λειτουργικό σύστημα 32-bit.

 **ΣΗΜΕΙΩΣΗ:** Για οδηγίες σχετικά με την αναβάθμιση της μνήμης, ανατρέξτε στο *Εγχειρίδιο σέρβις* στην τοποθεσία υποστήριξης της Dell στη διεύθυνση **support.dell.com**.

Πληροφορίες υπολογιστή

| | |
|--------------------------------------|------------------------------------|
| Σύνολο τσιπ συστήματος | Intel GM45/PM45 + ICH9M |
| Εύρος διαύλου δεδομένων | 64 bit |
| Εύρος διαύλου DRAM | Δίαυλοι 64-bit διπλού καναλιού (2) |
| Εύρος διαύλου διεύθυνσης επεξεργαστή | 32 bit |
| Flash EPROM | 2 MB |
| Δίαυλος γραφικών | PCI-E X16 |
| Δίαυλος PCI | 32 bit |

Επικοινωνίες

| | |
|-----------------|-------------------------------|
| Τύπος μόντεμ | Εξωτερικό μόντεμ V.92 56K USB |
| Ελεγκτής μόντεμ | Μόντεμ υλικού |

Επικοινωνίες

| | |
|----------------------|---|
| Διεπαφή μόντεμ | Καθολικός σειριακός διάυλος (Universal Serial Bus (USB)) |
| Προσαρμογέας δικτύου | τοπικό δίκτυο (LAN) 10/100/1000 Ethernet στην πλακέτα συστήματος |
| Ασύρματες | 1 x Mini-Card μισού μήκους για WLAN για βασική ρύθμιση 2 x Mini-Card πλήρους μήκους (προαιρετικό) WWAN ExpressCard Κάρτα με ασύρματη τεχνολογία Bluetooth® |

Βασικές προδιαγραφές

Βίντεο

Ξεχωριστή

| | |
|-----------------|------------------------------------|
| Τύπος βίντεο | ενσωματωμένη στην κάρτα συστήματος |
| Ελεγκτής βίντεο | ATI Mobility Radeon HD 4570 |
| Μνήμη βίντεο | GDDR3 256MB/512MB |

UMA

| | |
|-----------------------|------------------------------------|
| Τύπος βίντεο | ενσωματωμένη στην κάρτα συστήματος |
| Ελεγκτής βίντεο | Mobile Intel GMA 4500MHD |
| Μνήμη βίντεο | Έως 358 MB κοινής μνήμης |
| Διασύνδεση LCD | LVDS |
| Υποστήριξη τηλεόρασης | HDMI 1,2 |

Ήχος

| | |
|---------------------------------|---|
| Τύπος ήχου | κωδικοποιητής ήχου υψηλής ευκρίνειας IDT 92HD73C |
| Ελεγκτής ήχου | Ήχος υψηλής ευκρίνειας 5.1 καναλιών |
| Μετατροπή στερεοφωνικού σήματος | 24-bit (αναλογικό σε ψηφιακό και ψηφιακό σε αναλογικό) |
| Εσωτερική διεπαφή | Intel High Definition Audio |
| Εξωτερική διεπαφή | σύνδεσμος εισόδου μικροφώνου, σύνδεσμος στερεοφωνικών ακουστικών/ηχείων |
| Ηχεία | δύο ηχεία 4,5 ohm και ένα subwoofer 4 ohm |

Ήχος

| | |
|-------------------------------|---|
| Εσωτερικός ενισχυτής ηχείων | 2 W ανά κανάλι μέσα σε 4,5 ohm και 3 W ανά κανάλι subwoofer |
| Εργαλεία ελέγχου έντασης ήχου | Μενού προγραμμάτων λογισμικού ή πλήκτρα πληκτρολογίου |

Θύρες και σύνδεσμοι

| | |
|----------------------|---|
| Ήχος | σύνδεσμος μικροφώνου, δύο σύνδεσμοι στερεοφωνικών ακουστικών/ηχείων |
| IEEE 1394a | σειριακός σύνδεσμος 4 ακίδων (προαιρετικός) |
| Mini-Card | μία υποδοχή τύπου IIIA, δύο υποδοχές Mini-Card πλήρους μήκους |
| Προσαρμογέας δικτύου | Θύρα RJ-45 |

Θύρες και σύνδεσμοι

| | |
|--------|---|
| eSATA | ένα σύνθετο βύσμα επτά ακίδων/τεσσάρων ακίδων eSATA/USB |
| USB | δύο σύνδεσμοι 4 ακίδων συμβατοί με USB 2.0 |
| Βίντεο | θύρα 15 οπών |
| HDMI | 19 ακίδων |

Οθόνη

| | |
|--------------------|------------------------------|
| Τύπος (TrueLife) | 15,6 ιντσών WLED HD TrueLife |
| <i>Διαστάσεις:</i> | |
| Ύψος | 193,5 mm (7,61 ίντσες) |
| Πλάτος | 344,2 mm (13,55 ίντσες) |
| Διαγώνιος | 396,2 mm (15,6 ίντσες) |

Βασικές προδιαγραφές

Οθόνη

Μέγιστη ανάλυση:

HD με TrueLife 1366 x 768

Ρυθμός ανανέωσης 60 Hz

Γωνία λειτουργίας 0° (κλειστή) έως 140°

Γωνίες προβολής:

Οριζόντια ±40° (HD με TrueLife)

Κατακόρυφη +15°/-30° (HD με TrueLife)

Βήμα πίξελ

HD με TrueLife 0,252 mm

Οθόνη

Εργαλεία ελέγχου Μπορείτε να ελέγξετε τη φωτεινότητα μέσω συντομεύσεων πληκτρολογίου (περισσότερες πληροφορίες περιλαμβάνει ο *Οδηγός τεχνολογίας Dell*).

Πληκτρολόγιο

Αριθμός πλήκτρων 86 (Η.Π.Α. και Καναδάς), 102 (Ευρώπη), 105 (Ιαπωνία), 104 (Βραζιλία)

Διάταξη QWERTY/AZERTY/Kanji

Κάμερα (προαιρετική)

| | |
|----------------------------|--|
| Εικονοστοιχεία (Pixel) | 2,0 megapixel |
| Ανάλυση βίντεο | 320x240~1600x1200 (640x480 στα 30fps) |
| Διαγώνιος γωνίας θέασης | 66° |

Επιφάνεια αφής

| | |
|--|---|
| ανάλυση θέσης X/Y (λειτουργία πίνακα γραφικών) | 240 cpi |
| <i>Μέγεθος</i> | |
| Πλάτος | ενεργή περιοχή αισθητήρα 73,09 mm (2,87 ίντσες) |
| Ύψος | ορθογώνιο 40,09 mm (1,57 ίντσες) |

Μπαταρία

| | |
|--------|--|
| Τύπος | «έξυπνη» μπαταρία ιόντων λιθίου 4, 6 και 9 στοιχείων |
| Βάθος | 48,3 χιλιοστά (1,9 ίντσες) (4/6/9 στοιχεία) |
| Ύψος | 20,4 mm (0,8 ίντσες) (4/6 στοιχεία) 37,8 mm (1.5 ίντσες) (9 στοιχεία) |
| Πλάτος | 206,6 mm (8,13 ίντσες) (4/6 στοιχεία) 284,9 mm (11,2 ίντσες) (9 στοιχεία) |
| Βάρος | 0,24 κιλά (0,54 λίβρες) (4 στοιχεία) 0,34 κιλά (0,75 λίβρες) (6 στοιχεία) 0,5 κιλά (1,1 λίβρα) (9 στοιχεία) |

Βασικές προδιαγραφές

Μπαταρία

Τάση 11,1 VDC (6/9 στοιχείων)
14,8 VDC (4 στοιχεία)

Χρόνος 4 ώρες

φόρτισης (κατά προσέγγιση):

Με τον υπολογιστή σβηστό

Χρόνος λειτουργίας Ο χρόνος λειτουργίας της μπαταρίας ποικίλλει ανάλογα με τις συνθήκες λειτουργίας και μπορεί να μειωθεί σημαντικά κάτω από ορισμένες συνθήκες εξοικονόμησης ενέργειας.

Περισσότερες περιλαμβάνει ο *Οδηγός τεχνολογίας Dell*.

Μπαταρία

Διάρκεια 300 κύκλοι αποφόρτισης/
ζωής (κατά φόρτισης
προσέγγιση)

Εύρος θερμοκρασίας:

Κατά τη 0° έως 35°C
λειτουργία (32° έως 95°F)

Κατά την -40° έως 65°C
αποθήκευση (-40° έως 149°F)

Μπαταρία CR-2032
σε σχήμα νομίσματος

Μετασχηματιστής AC

Τάση εισόδου 100–240 VAC

115–230 VAC
(μετασχηματιστής Auto-Air)

Μετασχηματιστής AC

| | |
|----------------------------|--|
| Ρεύμα εισόδου (μέγιστο) | 1,5 A 2,5 A (μετασχηματιστής Auto-Air) |
| Συχνότητα εισόδου | 50–60 Hz |
| Ισχύς εξόδου | 65 W ή 90 W |
| Ρεύμα εξόδου (90 W) | 5,62 A (μέγιστο για παλμό 4 δευτερολέπτων) 4,62 A (συνεχές) |
| Ρεύμα εξόδου (65 W) | 4,34 A (μέγιστο για παλμό 4 δευτερολέπτων) 3,34 A (συνεχές) |
| Ονομαστική τάση εξόδου | 19,5 +/- 1 VDC |

Μετασχηματιστής AC

Διαστάσεις:

65 W (Σειρά E)

| | |
|--------------------------|--|
| Ύψος | 16 mm (0,6 ίντσες) 15 mm (0,59 ίντσες) (μετασχηματιστής Auto-Air) |
| Πλάτος | 66 mm (2,6 ίντσες) |
| Βάθος | 127 mm (5 ίντσες) |
| Βάρος (με τα καλώδια) | 0,29 κιλά (0,64 λίβρες) 0,26 κιλά (0,57 λίβρες) (μετασχηματιστής Auto-Air χωρίς καλώδιο εναλλασσόμενου ρεύματος και καλώδιο επέκτασης συνεχούς ρεύματος) |

Μετασχηματιστής AC

| | |
|-----------------------|--|
| 90 W (Σειρά E) | |
| Ύψος | 16 mm (0,6 ίντσες) |
| Πλάτος | 70 mm (2,8 ίντσες) |
| Βάθος | 147 mm (5,8 ίντσες) |
| Βάρος (με τα καλώδια) | 0,345 κιλά (0,76 λίβρες) |
| Εύρος θερμοκρασίας: | |
| Κατά τη λειτουργία | 0° έως 35°C (32° έως 95°F) |
| | 0° έως 40°C (32° έως 104°F) (μετασχηματιστής Auto-Air) |

Μετασχηματιστής AC

| | |
|---------------------|---|
| Κατά την αποθήκευση | -40° έως 65°C (-40° έως 149°F) |
| | -40° έως 70°C (-40° έως 158°F) (μετασχηματιστής Auto-Air) |

Φυσικά χαρακτηριστικά

| | |
|--------|---|
| Ύψος | 25,3 mm έως 38,9 mm (0,996 ίντσες έως 1,23 ίντσες) |
| Πλάτος | 371,6 mm (14,63 ίντσες) |
| Βάθος | 253 mm (9,96 ίντσες) |

Φυσικά χαρακτηριστικά

| | |
|-------------------------------------|--|
| Βάρος (με μπαταρία 4 στοιχείων): | 5,4 ίντσες |
| Διαμορφώσιμα σε λιγότερο από | |
| <i>Σχετική υγρασία (μέγιστη):</i> | |
| Κατά τη λειτουργία | 10% έως 90% (χωρίς συμπύκνωση) |
| Κατά την αποθήκευση | 5% έως 95% (χωρίς συμπύκνωση) |
| Υψόμετρο (μέγιστο): | |
| Κατά τη λειτουργία | -15,2 έως 3048 μ. (-50 έως 10.000 πόδια) |

Παράρτημα

Ανακοίνωση της Macrovision για το προϊόν

Το προϊόν αυτό ενσωματώνει τεχνολογία προστασίας των πνευματικών δικαιωμάτων, η οποία έχει κατοχυρωθεί μέσω αξιώσεων μεθόδων ορισμένων διπλωμάτων ευρεσιτεχνίας των Η.Π.Α. και άλλων πνευματικών δικαιωμάτων στην κυριότητα της Macrovision Corporation και τρίτων. Για να γίνει χρήση αυτής της τεχνολογίας προστασίας των πνευματικών δικαιωμάτων, απαιτείται έγκριση από την εταιρεία Macrovision, ενώ η συγκεκριμένη τεχνολογία προορίζεται για οικιακή προβολή και άλλες περιορισμένες χρήσεις προβολής, εκτός εάν προβλέπεται διαφορετικά στη χορηγηθείσα από τη Macrovision σχετική άδεια χρήσης. Η αντίστροφη μηχανίκευση (reverse engineering) και η ανακατασκευή

αντικειμενικού κώδικα (disassembly) απαγορεύονται.

Πίνακας περιεχομένων

A

AutoTech **55**

C

CD, αναπαραγωγή και δημιουργία **26**

chipset **67**

D

DellConnect **54**

Dell Factory Image Restore (Επαναφορά εργοστασιακού ειδώλου Dell) **44**

DVD, αναπαραγωγή και δημιουργία **26**

I

ISP

Υπηρεσία παροχής Internet **9**

M

Microsoft™ Windows Vista® **9**

W

Windows Vista®

επανεγκατάσταση **50**

Οδηγός συμβατότητας προγραμμάτων **35**

Windows, επανεγκατάσταση **44**

A

αερισμός, εξασφάλιση **5**

αντίγραφα ασφαλείας

δημιουργία **27**

Αντιμετώπιση προβλημάτων υλικού **40**

αποστολή προϊόντων

για επιστροφή ή επισκευή **56**

B

βοήθεια

λήψη βοήθειας και υποστήριξης **52**

Δ

δεδομένα, δημιουργία αντιγράφων ασφαλείας **27**

Διαγνωστικό πρόγραμμα της Dell **41**

διατήρηση ενέργειας **27**

διάυλος επέκτασης **67**

διευθύνσεις email

για τεχνική υποστήριξη **54**

διευθύνσεις email υποστήριξης **54**

δίσκοι

εξαγωγή **25**

χρήση **24**

δυνατότητες λογισμικού **25**

δυνατότητες υπολογιστή **25**

E

εγκατάσταση της βάσης **6**

ενέργεια

διατήρηση **27**

ενσύρματο δίκτυο

καλώδιο δικτύου, σύνδεση **7**

εξυπηρέτηση πελατών **53**

επαναφορά ειδώλου εργοστασίου **47**

επαναφορά συστήματος **44**

επανεγκατάσταση των Windows **44**

επεξεργαστής **65**

Επικοινωνία με την Dell στο Διαδίκτυο **59**

επιλογές οριζόντιας και κατακόρυφης τοποθέτησης **6**

επίλυση προβλημάτων **30**

επιστροφές στο πλαίσιο της εγγύησης **56**

εύρεση περισσότερων πληροφοριών **62**

Z

ζημιά, αποφυγή **5**

K

κατάστασης παραγγελίας **55**

Κέντρο υποστήριξης της Dell **37**

κλήση στη Dell **57**

Λ

Λίστα ελέγχου του διαγνωστικού προγράμματος της Dell **58**

λυχνίες κατάστασης συσκευών **13**

M

Μετασχηματιστής εναλλασσόμενου ρεύματος

μέγεθος και βάρος **73, 74**

Μηνύματα συστήματος **38**

μονάδα δίσκου

υποστηριζόμενα μεγέθη δίσκων **24**

O

Οδηγός τεχνολογίας της Dell

για περαιτέρω πληροφορίες **62**

Π

πολύπριζα, χρήση **6**

πόροι, εύρεση περισσότερων **62**

προβλήματα, επίλυση **30**

προβλήματα λογισμικού **34**

προβλήματα μνήμης

επίλυση **33**

προβλήματα τροφοδοσίας, επίλυση **32**

προβλήματα υλικού

διάγνωση **40**

προγράμματα οδήγησεις και στοιχεία λήψης **64**

προδιαγραφές **65**

προϊόντα

πληροφορίες και αγορά **56**

Πίνακας περιεχομένων

προσαρμογή

η επιφάνεια εργασίας σας **26**

οι ρυθμίσεις ενέργειας **27**

P

ροή αέρα, επιτρέπεται **5**

ρύθμιση, προτού ξεκινήσετε **5**

Σ

σύνδεση

στο Internet **9**

σύνδεση FTP, ανώνυμος **55**

Σύνδεση Internet **9**

σύνδεση δικτύου

διόρθωση **32**

T

τεχνική υποστήριξη **53**

Τοποθεσία web υποστήριξης της Dell **64**

τοποθεσίες υποστήριξης

παγκοσμίως **54**

80

Υ

υπολογιστής, ρυθμίσεις **5**

υποστήριξης μνήμης **66**